

Wave Commu Control

Para el control remoto con cable habilitado con
Bluetooth®

Aplicación para iOS y Android

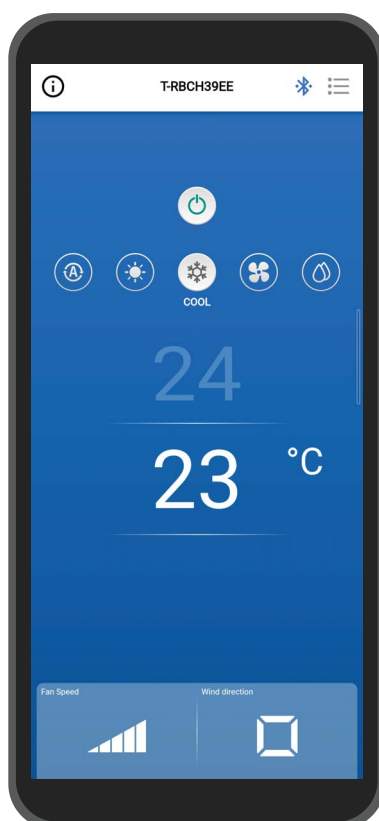

Índice

1	Precauciones de funcionamiento	4
	Acerca de esta aplicación	4
	Acuerdo de licencia	4
2	Antes del uso.....	8
	Modelos compatibles	8
	Instalación de la aplicación	8
	Emparejamiento con el control remoto	11
	Emparejamiento.....	11
	Desconexión del emparejamiento	13
	Volver a realizar el emparejamiento.....	14
3	Descripción general	15
	Configuración	15
	Ejemplo de configuración del sistema	15
	Inicio de la aplicación.....	16
	Inicio de Wave Commu Control	16
	Pantallas principales	17
	Pantalla principal.....	17
	Inicio de la operación	20
	Parar la operación	20
	Cambiar el modo de funcionamiento.....	21
	Cuando se realiza el control central	21
	Operación de autolimpieza	22
	Cambiar la temperatura ajustada.....	23
	Cuando se habilita el punto de ajuste dual	23
	Cambiar la velocidad del ventilador	24
	Cambiar la dirección del viento	25
	Dirección arriba/abajo (lama horizontal)	25
	Ajuste de las direcciones del viento del tipo casete de 4 vías simultáneamente	27
	Configuración de la dirección del viento para cada salida del tipo casete de 4 vías	29
	Dirección izquierda/derecha (Lama vertical)	31
4	Pantalla de configuración y lista de menús	32
	Pantalla de configuración	32
	Lista de menús	34
	Ahorro de energía.....	36
	Operación ahorro de energía	36
	ON/OFF	37

Ratio de ahorro de energía	37
Tiempo de ahorro de energía	39
Programación ahorro energía	40
Volver	43
ON/OFF	43
Tiempo de retorno	44
Temp. retorno (frío)	45
Temp. retorno (calor)	46
Estab. límite rango temp.	47
Func. Ahorro	49
Config. de lama	50
Lama individual	50
Configuración de la dirección del viento para cada salida	50
Configuración de las direcciones del viento simultáneamente....	52
Bloqueo de la lama	53
Tipo de swing	55
Config. del temporizador	57
Temporizador encendido (ON)	57
Temporizador apagado (OFF)	59
Recordatorio tempor. apagado	61
Ventilación	63
Ventilac.functionamiento	63
Ventilación apagada 24h	64
Otra Funcionamiento	65
Enfriamiento suave	65
protección contra las heladas	65
Purificador de aire	66
Filtro	67
Restablecer señal de filtro	67
Comprobación de las horas restantes para la limpieza del filtro	67
Restablecimiento de las horas restantes para la limpieza del filtro	68
Rejilla automática	69
Consumo de energía	71
Configuración del administrador	73
Programador	73
Entrada de la contraseña	74
ON/OFF	74
Configurar condiciones	75
Todos los días	76
semana	80

Configurar vacaciones	83
Funcionamiento nocturno	84
Entrada de la contraseña	84
ON/OFF	84
Nivel de ruido	85
Hora de inicio / Hora de finalización	85
Historial de alarmas	86
Historial de avisos	87
Menú configuración de campos	88
Sincronizar reloj	88
Registrar información SAT	89
Información SAT	90
Acuerdo de licencia	90
Aviso de privacidad	91
Configuración de la aplicación	92
Nombre del control remoto	92
Unidad de temperatura	93
Idioma	93
Licencia OSS	94
Consulta	94
Versión	95
5 Apéndice	96
Solución de problemas	96

1 Precauciones de funcionamiento

Acerca de esta aplicación

- Wave Commu Control es una aplicación para teléfonos inteligentes iOS y Android OS.
- Puede utilizarse para configurar el funcionamiento, las funciones, el temporizador y otros ajustes de los aires acondicionados aplicables.
- Se requiere un teléfono inteligente con función Bluetooth para usar Wave Commu Control.

Acuerdo de licencia

ACUERDO DE LICENCIA DE USUARIO FINAL

AL DESCARGAR, INSTALAR O UTILIZAR EL SOFTWARE DE CUALQUIER FORMA, USTED ACEPTA CUMPLIR CON ESTE ACUERDO DE LICENCIA DE USUARIO FINAL (ESTE «ACUERDO»). SI NO LO ACEPTA, NO INSTALE, COPIE NI UTILICE EL SOFTWARE; DEBERÁ ELIMINAR O DESTRUIR CUALQUIER COPIA QUE ESTÉ EN SU POSESIÓN O BAJO SU CONTROL. Este Acuerdo se celebra entre usted («usted» o «su») Y Toshiba Carrier Corporation (el «LICENCIANTE») con respecto a *Wave Commu Control para Bluetooth® – Control remoto con cable activado* que acompaña a este Acuerdo, incluidos todos los medios asociados y documentación impresa o electrónica (en conjunto, el «SOFTWARE»).

SI UTILIZA ESTE SOFTWARE EN UNA CAPACIDAD AUTORIZADA POR LA EMPRESA PARA LA QUE TRABAJA, USTED DECLARA QUE TIENE LA AUTORIDAD NECESARIA PARA VINCULAR A LA EMPRESA A ESTE ACUERDO. SI NO TIENE DICHA AUTORIDAD O LA EMPRESA NO ACEPTA ESTE ACUERDO, NO INSTALE, COPIE NI UTILICE EL SOFTWARE; DEBERÁ ELIMINAR O DESTRUIR CUALQUIER COPIA QUE ESTÉ EN SU POSESIÓN O BAJO SU CONTROL.

LOS TÉRMINOS DE ESTE ACUERDO PUEDEN SER ACTUALIZADOS POR EL LICENCIANTE EN CUALQUIER MOMENTO Y DE FORMA PERIÓDICA. EL ACCESO AL SOFTWARE O SU USO DESPUÉS DE HABERSE PROPORCIONADO LOS TÉRMINOS ACTUALIZADOS CONSTITUYE SU ACEPTACIÓN Y LA DE LA EMPRESA DE LOS MISMOS.

1. **Concesión de licencias.** Durante la vigencia de este Acuerdo y condicionado a su pleno cumplimiento de todos los términos y condiciones del mismo, el Licenciante le otorga una licencia personal, no exclusiva, no sublicenciable, intransferible y revocable para instalar y utilizar el Software para su interacción con los productos del LICENCIANTE.
2. **Limitaciones de la licencia.** La licencia otorgada según la Sección 1 está condicionada al cumplimiento de las siguientes limitaciones:
 - 2.1 *Ingeniería inversa.* No puede descompilar, descifrar, desensamblar, aplicar ingeniería inversa ni intentar acceder de otro modo al código fuente del SOFTWARE, ni eludir ninguna limitación técnica de este que limite o restrinja el acceso o el uso del SOFTWARE o cualquier contenido, archivo u otro trabajo, salvo que esté expresamente permitido por la ley vigente a pesar de esta limitación.
 - 2.2 *No distribuir, alquilar o transferir.* No puede distribuir, publicar, alquilar, arrendar, prestar, transferir, sublicenciar, divulgar o proporcionar de otro modo el SOFTWARE a ningún tercero.
 - 2.3 *No realizar modificaciones ni trabajos derivados.* No puede modificar ni crear trabajos derivados del SOFTWARE, ya sea en parte o en su totalidad.
 - 2.4 *Avisos.* No puede eliminar ningún aviso o etiqueta de propiedad o derechos de autor del SOFTWARE ni de ninguna copia del mismo.
 - 2.5 *Usos no permitidos.* Sin limitar nada de lo anterior, no puede hacer ningún uso del SOFTWARE de ninguna manera que no esté expresamente permitida por este ACUERDO.
 - 2.6 *No apto para reventa.* El SOFTWARE no puede venderse ni transferirse de otro modo a cambio de valor.

3. **Reserva de derechos y propiedad.** El LICENCIANTE, su empresa matriz o sus filiales poseen todos los derechos, títulos e intereses, incluidos todos los derechos de propiedad intelectual, sobre el SOFTWARE y se reservan todos los derechos sobre el mismo. El SOFTWARE está protegido por derechos de autor y otras leyes y tratados de propiedad intelectual.
4. **Actualizaciones.** Este ACUERDO se aplica a las actualizaciones del SOFTWARE, así como a cualquier servicio al que se acceda a través del SOFTWARE (si corresponde), que el LICENCIANTE pueda, a su exclusivo criterio, proporcionarle o poner a su disposición («ACTUALIZAR»). Si el LICENCIANTE proporciona términos adicionales junto con una ACTUALIZACIÓN, esos términos se aplicarán a la ACTUALIZACIÓN. Si el LICENCIANTE le proporciona una ACTUALIZACIÓN, usted debe utilizar la versión actualizada y dejar de utilizar las versiones anteriores. EL LICENCIANTE se reserva el derecho a actualizar o suspender cualquier producto o servicio puesto a su disposición a través del uso del SOFTWARE.
5. **Política de privacidad.** El SOFTWARE que se proporciona en virtud de este ACUERDO puede requerir la recopilación, el tratamiento y el envío de información de identificación personal para funcionar según lo previsto. Si proporciona información de identificación personal al LICENCIANTE, usted garantiza que tiene el derecho legítimo para ello. El LICENCIANTE, su matriz, sus filiales o sus proveedores utilizarán, tratarán y transferirán información de identificación personal y otros datos de acuerdo con las leyes de privacidad de datos aplicables y la Política de privacidad. El LICENCIANTE, su matriz, sus filiales y sus proveedores conservarán la información de identificación personal y otros datos durante el plazo de este ACUERDO y, posteriormente, según sea necesario para proteger los derechos legales del LICENCIANTE y de su matriz, sus filiales o proveedores o según lo exija o permita la ley o los requisitos de auditoría.
6. **Rescisión.** Este ACUERDO se rescindirá automáticamente en caso de incumplimiento por su parte de cualquiera de sus términos y condiciones o de otro modo mediante un aviso de rescisión por parte del LICENCIANTE. En caso de rescisión, deberá destruir inmediatamente todas las copias del SOFTWARE, y perdurarán las siguientes Secciones de este ACUERDO: 2, 3 y 5 a 11.
7. **DESCARGO DE RESPONSABILIDAD DE GARANTÍA. EN LA MEDIDA MÁXIMA PERMITIDA POR LA LEY VIGENTE, EL SOFTWARE SE PROPORCIONA TAL CUAL, CON TODOS LOS DEFECTOS Y SIN GARANTÍA DE NINGÚN TIPO. EL LICENCIANTE Y SU MATRIZ, SUS FILIALES Y SUS PROVEEDORES RENUNCIAN A TODAS LAS GARANTÍAS Y CONDICIONES, YA SEAN EXPRESAS, IMPLÍCITAS O LEGALES, INCLUIDAS LAS GARANTÍAS IMPLÍCITAS, LAS OBLIGACIONES O CONDICIONES DE COMERCIABILIDAD O IDONEIDAD PARA UN PROPÓSITO PARTICULAR. ADEMÁS, NO HAY GARANTÍA NI CONDICIÓN DE TITULARIDAD, USUFRUCTO, PLENO DOMINIO, CORRESPONDENCIA CON LA DESCRIPCIÓN O NO INFRACCIÓN, FALTA DE VIRUS O ERRORES, PRECISIÓN O INTEGRIDAD DE LAS RESPUESTAS O RESULTADOS CON RESPECTO AL SOFTWARE. EL LICENCIANTE Y SU MATRIZ, SUS FILIALES Y SUS PROVEEDORES NO GARANTIZAN QUE EL FUNCIONAMIENTO DEL SOFTWARE SEA ININTERRUMPIDO O ESTÉ LIBRE DE ERRORES NI QUE SE CORREGIRÁN LOS DEFECTOS. USTED ASUME TODO EL RIESGO DERIVADO DEL USO DEL SOFTWARE.**
8. **EXCLUSIONES DE CIERTOS DAÑOS; LIMITACIONES DE RESPONSABILIDAD. EN NINGÚN CASO EL LICENCIANTE O SU MATRIZ, SUS FILIALES O SUS PROVEEDORES SERÁN RESPONSABLES POR CUALQUIER DAÑO ESPECIAL, INCIDENTAL, PUNITIVO, INDIRECTO O CONSECUENTE (INCLUIDOS LOS DAÑOS POR PÉRDIDA DE BENEFICIOS, DAÑOS A CUALQUIER ORDENADOR, DISPOSITIVO O SISTEMA, PÉRDIDA DE DATOS, DE FONDO DE COMERCIO, DE USO U OTRAS PÉRDIDAS) DERIVADOS DE O RELACIONADOS DE CUALQUIER MANERA CON EL SOFTWARE O CON ESTE ACUERDO, INDEPENDIEMENTE DE LA CAUSA DE LA ACCIÓN O LA BASE DE LA RECLAMACIÓN E INCLUSO SI EL LICENCIANTE HA SIDO ADVERTIDO DE LA POSIBILIDAD DE TALES DAÑOS O SI LOS RECURSOS NO CUMPLEN SU OBJETIVO ESENCIAL. EL LICENCIANTE Y SU MATRIZ, SUS FILIALES Y SUS PROVEEDORES NO TIENEN NINGUNA RESPONSABILIDAD BAJO ESTE ACUERDO DE COMPENSAR POR DAÑOS O COSTES EN LOS QUE USTED INCURRA AL CONFIAR EN EL SOFTWARE. NINGUNA ACCIÓN, INDEPENDIEMENTE DE LA FORMA, EN RELACIÓN CON EL SOFTWARE PUEDE SER INICIADA POR USTED MÁS DE UN AÑO DESPUÉS DE QUE TENGA CONOCIMIENTO DE SU OCURRENCIA, LA CUAL DA ORIGEN A LA CAUSA DE LA ACCIÓN. EL LICENCIANTE, SU MATRIZ O SUS FILIALES NO COBRAN NINGUNA TARIFA POR LA DESCARGA, LA INSTALACIÓN O CUALQUIER USO DEL SOFTWARE. USTED DEBERÁ ESTAR EQUIPADO CON SUS DISPOSITIVOS Y ASUME TODAS LAS TARIFAS Y COSTES RELACIONADOS CON LA DESCARGA, LA INSTALACIÓN O CUALQUIER USO DEL SOFTWARE, INCLUIDAS, ENTRE OTRAS, LAS TARIFAS DE ACCESO A INTERNET Y LAS TARIFAS QUE COBREN SUS OPERADORES DE TELECOMUNICACIONES.**

9. Software de código abierto. El SOFTWARE puede contener determinados elementos de código independiente de terceros procedente de proveedores de software externos que están sujetos a licencias de código abierto (el «Software de código abierto»). El Software de código abierto se otorga bajo los términos de la licencia que le acompaña. Nada en este ACUERDO limita sus derechos ni le otorga derechos que reemplacen los términos y condiciones de cualquier licencia de usuario final aplicable a dicho Software de código abierto.

La declaración de atribución del Software de código abierto que se incorpora aquí como referencia, incluye términos, condiciones y avisos adicionales para el Software de código abierto y se puede encontrar en el SOFTWARE.

10. Cumplimiento de la ley y restricciones de exportación. Deberá cumplir con todas las leyes, normas y reglamentos internacionales y nacionales aplicables al SOFTWARE y al uso que haga del SOFTWARE, incluidas las leyes de control de exportaciones locales y de los EE. UU., como los Reglamentos de la Administración de Exportaciones de los EE. UU. y la Ley de divisas y comercio exterior de Japón, así como restricciones de usuario final, uso final y destino emitidas por los EE. UU. u otros gobiernos. Si exporta y utiliza el SOFTWARE, deberá realizar el procedimiento prescrito bajo su propia responsabilidad y a su cargo.

11. Ley y jurisdicción aplicables. Este ACUERDO será interpretado y controlado por las leyes de Japón (lo que excluye su regla de elección de las leyes). Cada una de las partes del presente, de manera irrevocable e incondicional, (a) consiente y se somete a la jurisdicción exclusiva del Tribunal de Distrito de Tokio en primera instancia para cualquier acción, demanda o procedimiento derivado de o relacionado con este Acuerdo o las transacciones contempladas en el mismo. No se aplica la Convención de las Naciones Unidas sobre los Contratos de Compraventa Internacional de Mercaderías a este ACUERDO.

12. Disposiciones específicas para dispositivos móviles.

12.1. Reconocimiento: usted reconoce que el ACUERDO se celebra únicamente entre usted y el LICENCIANTE y no con Apple o Google. EL LICENCIANTE, no Apple ni Google, es el único responsable del SOFTWARE y su contenido.

12.2. Alcance de la licencia: usted reconoce que la licencia otorgada en este documento para el SOFTWARE es una licencia limitada e intransferible para utilizar el SOFTWARE en cualquier teléfono móvil Android o Apple u otros dispositivos que usted posea o controle y según lo permitido por las Reglas de uso establecidas en los términos de servicio de las tiendas de aplicaciones de Apple y Google.

12.3. Mantenimiento y Soporte: el LICENCIANTE es el único responsable de proporcionar cualquier servicio de mantenimiento y soporte con respecto al SOFTWARE, como se especifica en el ACUERDO o según lo requiera la ley aplicable. Usted reconoce que ni Apple ni Google tienen obligación alguna de proporcionar servicios de mantenimiento y soporte con respecto al SOFTWARE.

12.4. Garantía: el LICENCIANTE será el único responsable de cualquier garantía de producto relacionada con el SOFTWARE, salvo que se renuncie de otro modo en el presente, ya sea de forma expresa o implícita por ley, en la medida en que se identifique en el presente y no se renuncie a ello de manera efectiva. En caso de que el SOFTWARE no cumpla con cualquier garantía aplicable, puede notificar a Apple o Google, y Apple o Google le reembolsarán el precio de compra, si corresponde, del SOFTWARE. En la medida máxima permitida por la ley vigente, Apple y Google no tendrán ninguna otra obligación de garantía con respecto al SOFTWARE y cualquier otra reclamación, pérdida, responsabilidad, daño, coste o gasto atribuibles a cualquier incumplimiento de cualquier garantía será responsabilidad exclusiva del LICENCIANTE en la medida identificada en este documento.

12.5. Reclamaciones de productos: usted reconoce que ni Apple ni Google son responsables de atender ninguna reclamación relacionada con el SOFTWARE o la posesión del usuario final o el uso de ese SOFTWARE, incluidas, entre otras: (i) reclamaciones de responsabilidad por productos defectuosos; (ii) cualquier reclamación de que la Aplicación no cumple con cualquier requisito legal o reglamentario aplicable; y (iii) reclamaciones derivadas de la protección del consumidor o una legislación similar.

12.6. Derechos de propiedad intelectual: usted reconoce que, en caso de que un tercero reclame que el SOFTWARE o su posesión y uso del SOFTWARE infringen los derechos de propiedad intelectual de ese tercero, el LICENCIANTE, no Apple ni Google, será el único responsable de la investigación, defensa, resolución y licencia relativas a cualquier reclamación de infracción de propiedad intelectual, en la medida en que no se renuncie de otro modo en este documento.

12.7. Cumplimiento legal: usted declara y garantiza que (i) no se encuentra en un país que esté sujeto a un embargo del gobierno de los EE. UU. o que haya sido designado por el gobierno de los EE. UU. como un país que «apoya al terrorismo»; y (ii) no figura en ninguna lista del Gobierno de EE. UU. de partes prohibidas o restringidas.

12.8. Beneficiario de terceros: el LICENCIANTE y usted reconocen y aceptan que Apple y Google y las subsidiarias de estas son terceros beneficiarios de este ACUERDO y que, una vez que usted acepte los términos y condiciones del ACUERDO, Apple y Google tendrán el derecho (y se considerará que se ha aceptado tal derecho) a hacer cumplir el ACUERDO contra usted como tercero beneficiario del mismo.

13. Generalidades. Los títulos de las secciones de este ACUERDO se utilizan únicamente para la comodidad de las partes y no tienen ningún significado legal o contractual. Cualquier lista de ejemplos que aparezca después de «incluido» o «por ejemplo», es ilustrativa y no exhaustiva, salvo que se califique con términos como «solo» o «exclusivamente». El hecho de que el LICENCIANTE no actúe con respecto a un incumplimiento de usted o de otros no renuncia a su derecho a actuar con respecto a incumplimientos posteriores o similares. Ninguna renuncia a cualquier disposición de este ACUERDO será efectiva salvo que se realice por escrito y se firme y ninguna renuncia constituirá una renuncia a cualquier otra disposición o a la misma disposición en otra ocasión. Si un tribunal de jurisdicción competente considera que cualquier término, convenio o restricción de este ACUERDO es ilegal, inválido o inaplicable, en parte o en su totalidad, los términos, convenios y restricciones restantes permanecerán en pleno vigor y efecto y de ninguna manera se verán afectados, deteriorados o invalidados. Usted no puede ceder, transferir o sublicenciar este ACUERDO o sus derechos (si los hubiere) en virtud del mismo. Este ACUERDO será vinculante para todos los sucesores y cesionarios. Este ACUERDO constituye el acuerdo completo entre usted y el LICENCIANTE con respecto al SOFTWARE y combina todas las comunicaciones y propuestas anteriores y contemporáneas, ya sean electrónicas, verbales o escritas, entre usted y el LICENCIANTE con respecto al SOFTWARE. Todas las notificaciones al LICENCIANTE en relación con este ACUERDO deben realizarse por escrito y se considerarán entregadas a partir de la fecha en que se depositen en el correo de los EE. UU., con franqueo prepago, certificado o registrado, con solicitud de acuse de recibo o enviado por mensajería urgente, con cargos prepagados para su envío a la dirección que se indica a continuación.

INFORMACIÓN DEL LICENCIANTE

Si tiene alguna pregunta sobre este Acuerdo o desea ponerse en contacto con el Licenciente por cualquier motivo, dirija toda la correspondencia a:

<i>A la atención de:</i>	<i>Asesor jefe de propiedad intelectual</i>
<i>Teléfono:</i>	<i>1-860-674-3457</i>
<i>Fax:</i>	<i>1-860-998-3392</i>
<i>Dirección:</i>	<i>Carrier Corporation</i> <i>13995 Pasteur Blvd.</i> <i>Palm Beach Gardens, Florida 33418</i> <i>Estados Unidos de América</i>

2 Antes del uso

Modelos compatibles

Wave Commu Control es una aplicación para teléfonos inteligentes iOS y Android. Si instala Wave Commu Control en su teléfono inteligente podrá realizar varias operaciones en el aire acondicionado desde el teléfono inteligente, incluyendo la configuración de las operaciones, de las funciones y del temporizador.

Para más información sobre los controles remotos y teléfonos inteligente compatibles, visite el sitio web indicado a continuación.

Instalación de la aplicación

Antes de descargar y usar Wave Commu Control, lea y acepte el acuerdo de licencia que se encuentra en el sitio web indicado a continuación.

No puede descargar Wave Commu Control en un teléfono inteligente que ejecute un sistema operativo que no sea iOS o Android.

Lea y comprenda la Guía del usuario proporcionada en el mismo sitio web antes de su uso.

https://www.toshiba-carrier.co.jp/global/appli/controller_application/index.htm
Lea el QR Code y obtendrá la dirección URL del sitio web de Wave Commu Control.



Una vez finalizada la descarga, el icono mostrado a continuación aparecerá en la pantalla de su teléfono inteligente.

* El aspecto de la pantalla difiere en función del modelo de teléfono inteligente que use. Las pantallas que se muestran en esta Guía del usuario son únicamente para fines de referencia.

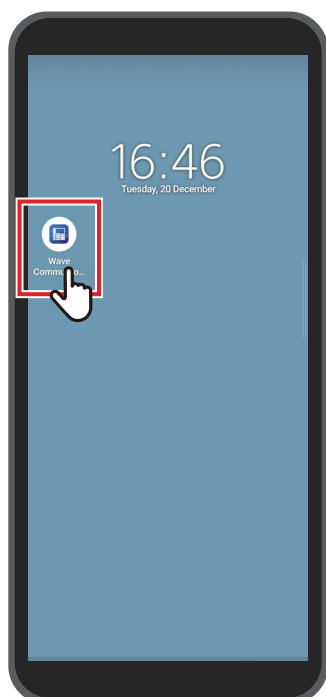

NOTA

Los costes de comunicación incurridos en la descarga e instalación de Wave Commu Control deben ser abonados por el usuario.

Marcas comerciales

- Android y Google Play son marcas comerciales o marcas comerciales registradas de Google LLC.
- iPhone es una marca comercial de Apple Inc. registrada en Estados Unidos y otros países. La marca comercial de iPhone se utiliza bajo la licencia de Aiphone Co., Ltd.
- iOS es el nombre del sistema operativo de Apple Inc. IOS es una marca comercial o una marca comercial registrada de Cisco Systems, Inc. o sus empresas afiliadas en Estados Unidos y en otros países, y se usa bajo una licencia.
- App Store es una marca de servicio de Apple Inc.
- QR Code es una marca comercial registrada de DENSO WAVE INCORPORATED.
- Otros nombres que aparecen en este documento, incluidos los nombre de empresas y de productos, son marcas comerciales o marcas comerciales registradas de sus respectivos propietarios.
- La marca denominativa Bluetooth[®] es una marca comercial registrada propiedad de Bluetooth SIG, Inc.
- En el texto, se omite la marca ®.

NOTA

- Los teléfonos inteligentes y los controles remotos tienen la Certificación de conformidad de los estándares técnicos en base a la Ley de radio y no requieren una licencia de estación de radio.
Sin embargo, tenga en cuenta que podría ser castigado por la ley si:
 - Desmonta o modifica el teléfono inteligente o el control remoto; o
 - Retira la etiqueta de certificación en el control remoto.
- Puede utilizar Wave Commu Control únicamente en el país en el que lo compró. El uso en cualquier otro país puede violar la ley de radio de dicho país.
- Si instala el control remoto cerca de algún otro dispositivo electrónico, Wave Commu Control podría no funcionar correctamente debido a interferencias electromagnéticas o a algún otro problema.
- No hay garantía de que el control remoto pueda comunicarse de forma inalámbrica con todos los tipos de teléfonos inteligentes con Bluetooth.
- Para que un teléfono inteligente habilitado con Bluetooth pueda conectarse al control remoto, el teléfono inteligente necesita contar con la conformidad del estándar Bluetooth especificada en Bluetooth SIG, Inc. Sin embargo, tenga en cuenta que incluso si el dispositivo habilitado con Bluetooth está en conformidad con el estándar Bluetooth especificado, la aplicación podría no ser capaz de establecer una conexión Bluetooth o la operación, visualización o comportamiento podrían diferir en función con las características o especificaciones del dispositivo.
- La comunicación Bluetooth está disponible en un lugar con buena visibilidad, donde el control remoto y el teléfono inteligente no se encuentren a más de 10 metros de distancia entre sí. La distancia de comunicación puede ser menor en función del entorno y de las estructuras de los edificios circundantes.
- La frecuencia utilizada para Bluetooth (2,4 GHz) la utilizan no solo dispositivos industriales, científicos y médicos, como hornos microondas, sino también por instalaciones de radio con licencia para la identificación de objetos móviles en líneas de producción y estaciones de radioaficionados, así como por estaciones de radio de baja potencia. Para evitar interferencias con otros dispositivos, tenga cuidado de lo siguiente.
 - Antes de utilizar esta aplicación, asegúrese de que no se utilizan emisoras de radio en las proximidades.
 - Si el sistema causa interferencias de radiofrecuencia a una emisora de radio local, detenga inmediatamente la transmisión de ondas de radio para evitar interferencias.
- Al utilizar una función de esta aplicación, asegúrese de que la batería del teléfono inteligente esté suficientemente cargada.
- La aplicación puede tardar cierto tiempo en accionar al aire acondicionado o en mostrar sus datos en función del estado o entorno de uso del aire acondicionado.
- La visualización de la pantalla del control remoto puede diferir de aquella de la pantalla del teléfono inteligente, en función del estado de la operación del aire acondicionado o del momento de la comunicación.
- Use el teléfono inteligente en la habitación donde está instalado el control remoto conectado.
- Los valores mostrados en la pantalla del teléfono inteligente pueden tener algún margen de error en función del entorno de instalación o del estado de la operación.
- Se recomienda habilitar la función de bloqueo automático del teléfono inteligente para evitar el accionamiento involuntario.
- La pantalla puede no visualizarse correctamente si la versión de la aplicación instalada no es la más reciente.
- La aplicación podría visualizarse de forma diferente, en función del teléfono inteligente en uso.
- La actualización de la versión del sistema operativo del teléfono inteligente puede causar que esta aplicación no esté disponible.
- El aspecto de la pantalla difiere en función del modelo de teléfono inteligente que use. Las pantallas que se muestran en esta Guía del usuario son únicamente para fines de referencia.

Emparejamiento con el control remoto

Cuando conecte los dispositivos Bluetooth (control remoto y teléfono inteligente) por primera vez, deberá emparejarlos. Emparejar significa registrar por adelantado los dispositivos Bluetooth. Una vez que los dispositivos estén emparejados, se pueden volver a conectar fácilmente entre sí después de desconectar la conexión Bluetooth.

- Al emparejarse con un control remoto habilitado con Bluetooth, necesita habilitar su configuración Bluetooth. Para obtener información sobre cómo habilitar la configuración Bluetooth de un control remoto, consulte el manual del propietario del control remoto.
- Después de habilitar el configuración Bluetooth del control remoto que desea conectar, empareje el teléfono inteligente con él tal y como se indica a continuación. (El aspecto de la pantalla difiere en función del modelo de teléfono inteligente que use).

■ Emparejamiento

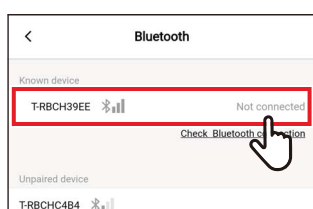
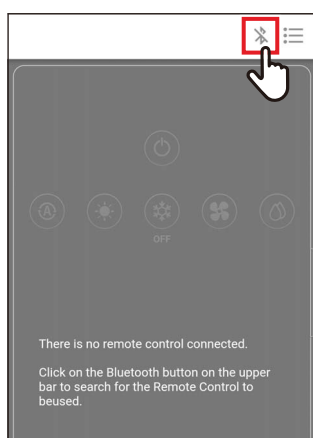

1 Toque [Bluetooth]

2 Toque el número de identificación del control remoto que desea conectar para la comunicación

NOTA

Para más información sobre el número de identificación del control remoto, consulte el manual del propietario del control remoto.

3 Seleccione tal como se indica en la pantalla del teléfono inteligente

4 Introduzca el código PIN (6 dígitos)

Introduzca el código PIN (6 dígitos) visualizado en la pantalla del control remoto y toque [Sí (OK)].

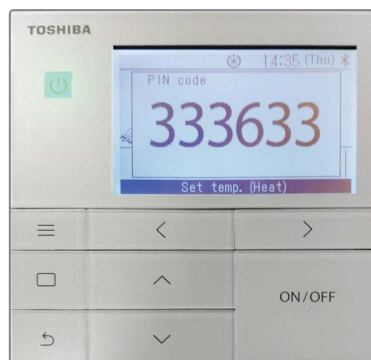
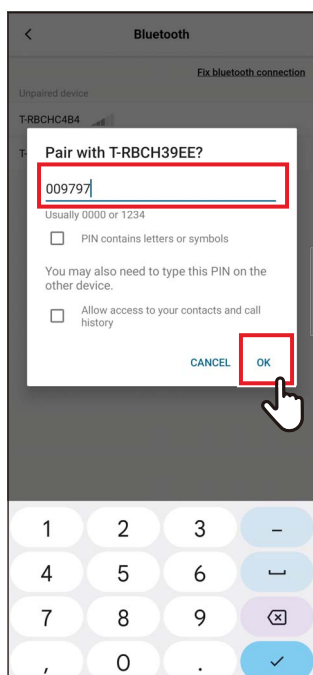

NOTA

- El aspecto de la pantalla difiere en función del modelo de teléfono inteligente que use. Las pantallas que se muestran en esta Guía del usuario son únicamente para fines de referencia.
- En función de las especificaciones o la configuración de los dispositivos habilitados con Bluetooth (control remoto y teléfono inteligente), es posible que la aplicación no pueda establecer una conexión Bluetooth o la operación, visualización o comportamiento podrían diferir.
- Un teléfono inteligente no puede emparejarse simultáneamente con dos o más controles remotos. (Solo se admite la comunicación 1 a 1).
- Para conectar otro teléfono inteligente, desconecte el emparejamiento con el teléfono inteligente actualmente en comunicación.
- La solicitud de emparejamiento tiene un límite de tiempo. Si no puede conectar los dispositivos después de introducir el código PIN, vuelva a realizar la configuración de emparejamiento.
- El control remoto puede almacenar el historial de emparejamiento de hasta 7 teléfonos inteligentes. No puede conectar un teléfono inteligente si se elimina la información de emparejamiento correspondiente desde el control remoto. En dicho caso, borre la información de emparejamiento del teléfono inteligente y vuelva a realizar la configuración de emparejamiento.

■ Desconexión del emparejamiento

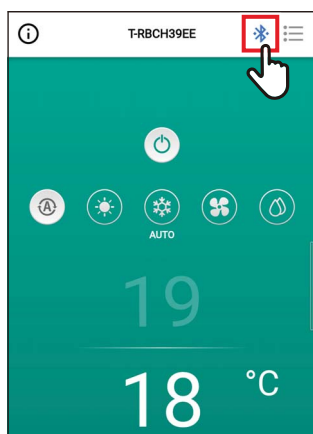

1 Toque [❄️]

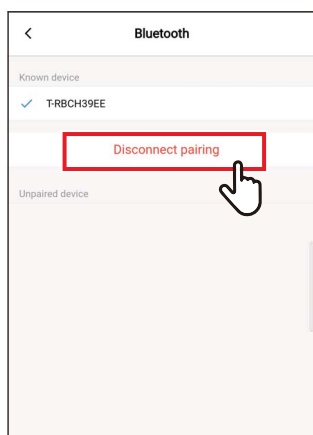

2 Toque [Desconectar emparejamiento (Disconnect pairing)]

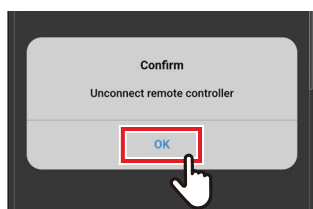

3 Toque [Sí (OK)]

El emparejamiento con el control remoto está desconectado.

■ Volver a realizar el emparejamiento

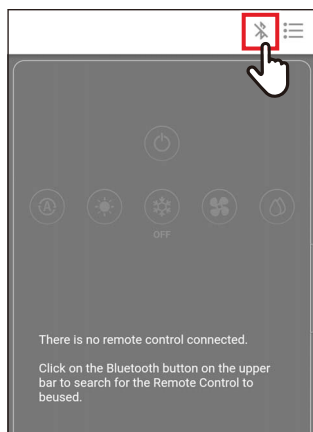

1 Toque [Bluetooth]

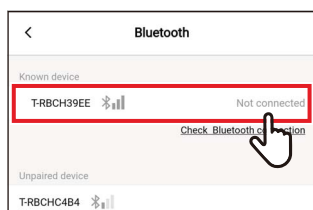

2 Toque el nombre del control remoto que desea conectar para la comunicación

3 Descripción general

Configuración

Las funciones de operación del aire acondicionado Wave Commu Control se pueden utilizar estableciendo una conexión Bluetooth con el control remoto.

Ejemplo de configuración del sistema

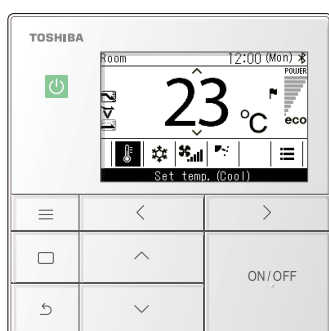

**Control remoto
(Modelo habilitado con
Bluetooth)**

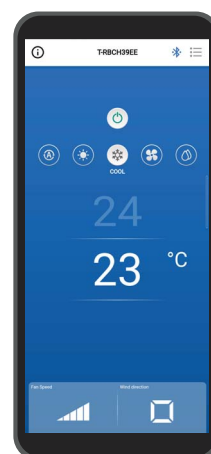

Teléfono inteligente

- Para usar Wave Commu Control, necesita un teléfono inteligente con la aplicación Wave Commu Control instalada y un control remoto habilitado con Bluetooth. Wave Commu Control le permite operar un aire acondicionado, configurar funciones y obtener información.
- Las funciones de Wave Commu Control pueden no estar disponibles o no mostrarse dependiendo del tipo de aire acondicionado o de la versión de Wave Commu Control.
- Al encender el aire acondicionado y el control remoto por primera vez, Wave Commu Control estará disponible después de completar la comunicación inicial con el aire acondicionado.
- La comunicación Bluetooth está disponible en un lugar con buena visibilidad, donde el control remoto y el teléfono inteligente no se encuentren a más de 10 metros de distancia entre sí. La distancia de comunicación puede ser menor en función del entorno y de las estructuras de los edificios circundantes.

Inicio de la aplicación

■ Inicio de Wave Commu Control

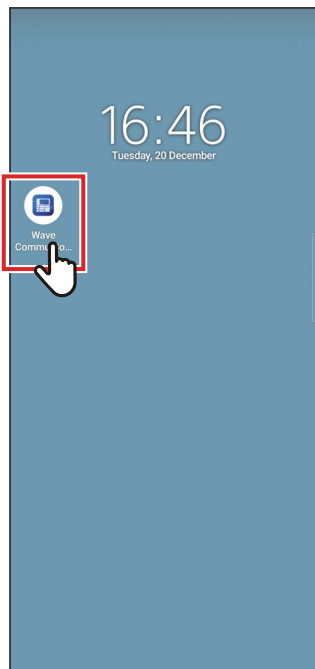

1 Toque el icono Wave Commu Control

NOTA

- La forma del icono difiere en función del entorno del teléfono inteligente en uso.
- El aspecto de la pantalla difiere en función del modelo de teléfono inteligente que use. Las pantallas que se muestran en esta Guía del usuario son únicamente para fines de referencia.

Pantallas principales

■ Pantalla principal

Esta pantalla se utiliza para confirmar o cambiar el ajuste de temperatura, el modo de funcionamiento, la velocidad del ventilador y la dirección del viento.

NOTA

- Para cambiar el ajuste de la temperatura, utilice la pantalla principal.
- Algunas funciones y elementos no se pueden configurar en función del modelo de control remoto. Las funciones y elementos que no pueden ajustarse no se muestran.

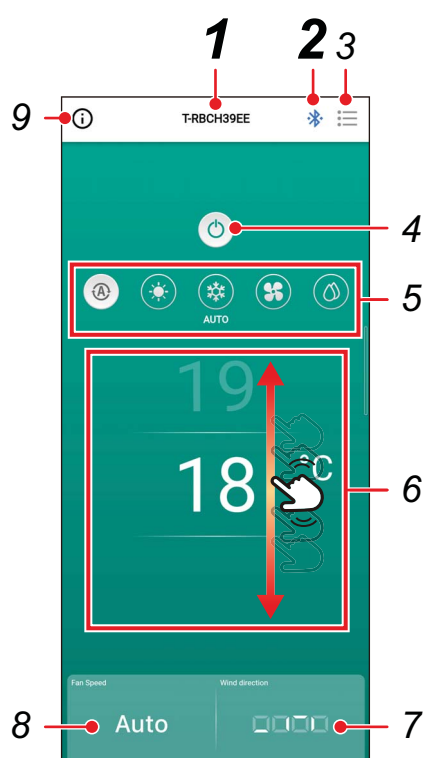

1 Nombre del control remoto

Se muestra el nombre (número de identificación) del control remoto conectado.

2 Botón de conexión/desconexión de Bluetooth [* / *]

Tocar este botón abre la pantalla de configuración de emparejamiento de Bluetooth.

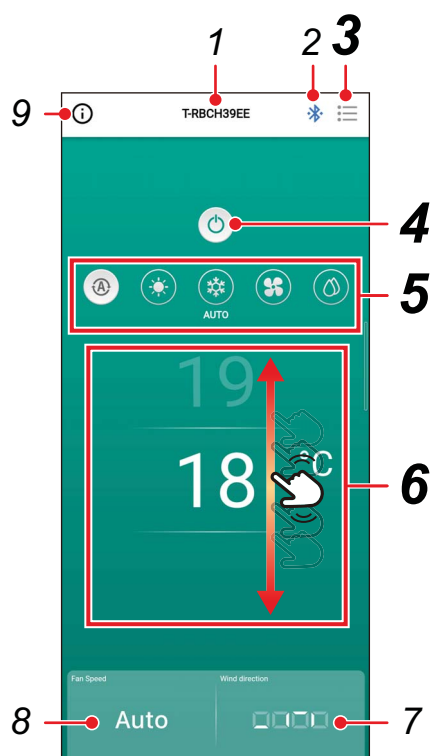

3 Botón de menú [☰]

Tocar este botón abre la pantalla [Configuración (Setting)]. La pantalla [Configuración (Setting)] le permite realizar ajustes detallados. Tocar [<] regresa a la pantalla principal.

4 Botón ON/OFF [⏻/⏿]

Al tocar este botón se inicia y se detiene el dispositivo conectado.

5 Botón de cambio del modo de funcionamiento

Puede establecer el modo de funcionamiento en [Ⓐ Auto (AUTO)], [☀ Calor (HEAT)], [❄ Frío (COOL)], [🌀 Circul. (FAN)] o [💧 Deshum. (DRY)]. El color de fondo cambia según el modo de funcionamiento.

6 Configuración de la temperatura

Deslice la pantalla hacia arriba o hacia abajo para cambiar el configuración de la temperatura.

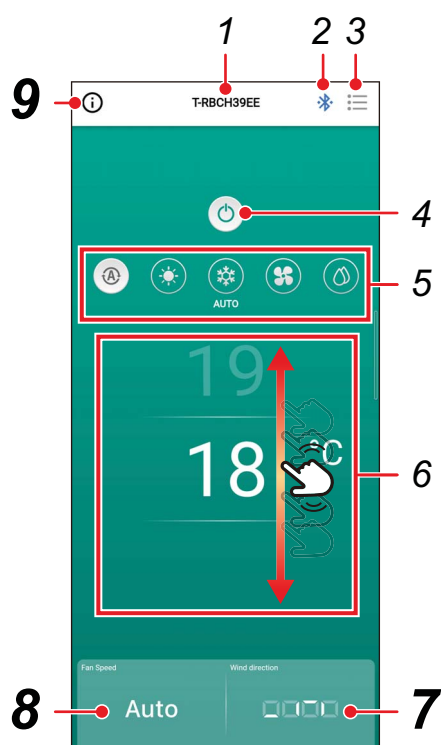

7 Configuración de la dirección

Tocar este botón abre una pantalla emergente que le permite configurar la dirección del viento.

8 Configuración de la velocidad del ventilador

Tocar este botón abre una pantalla emergente que le permite configurar la velocidad del ventilador.

9 Botón de visualización de estado

Tocar este botón abre la pantalla [Estado de la operación (Operation status)]. Esta pantalla le permite ver la información detallada sobre el estado de operación y los ajustes del aire acondicionado.

■ Inicio de la operación

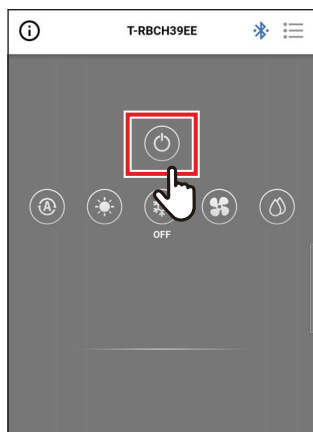

1 Toque [🔌] para iniciar la operación

■ Parar la operación

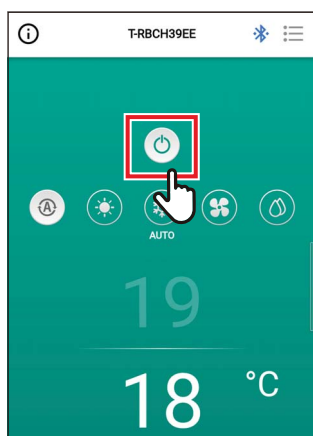

1 Toque [🔌] para detener la operación

NOTA

[🔌] podría visualizarse en algunos modelos mientras el aire acondicionado se prepara para la operación.

■ Cambiar el modo de funcionamiento

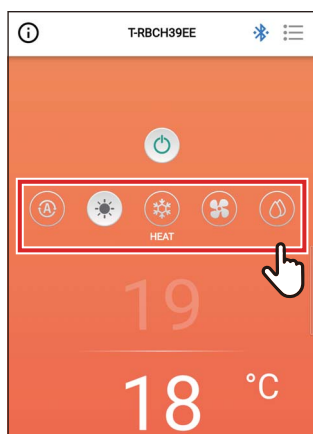

1 Toque el botón correspondiente al modo de funcionamiento que desea configurar

Los modos de funcionamiento que puede ajustar son [Auto (AUTO)], [Calor (HEAT)], [Frío (COOL)], [Circul. (FAN)] y [Deshum. (DRY)]. El color de fondo cambia según el modo de funcionamiento.

NOTA

- Algunos modos de funcionamiento no se pueden ajustar en función del modelo de la unidad interior. No se muestran los modos de funcionamiento que no se pueden configurar.
- Cuando el aire acondicionado comience la operación en el modo [Calor (HEAT)] o esté descongelando, [Frío (COOL)] se muestra durante el precalentamiento. Mientras se muestra el icono, el ventilador interior se detiene o el aire acondicionado se pone en marcha en el modo [Circul. (FAN)].

Quando se realiza el control central

Mientras el control central tenga aplicado los bloqueos de operación, no podrá usar las operaciones bloqueadas. Cuando [Bloqueo de teclado (Key lock)] está ajustado, se muestra [Bloqueo de teclado (Key lock)].

Muestra ejemplos de los bloqueos de operación aplicados por el control central

- Prohibición de la operación [ON/OFF (ON/OFF)]



- Prohibición del cambio del modo de funcionamiento



- Prohibición del cambio de la temperatura de ajuste



Operación de autolimpieza

Esta función mantiene el interior de la unidad interior seco y limpio realizando operaciones de ventilación dentro de las unidades interiores después de las operaciones [Auto (Frío) (AUTO (COOL))], [Frío (COOL)] y [Deshum. (DRY)].

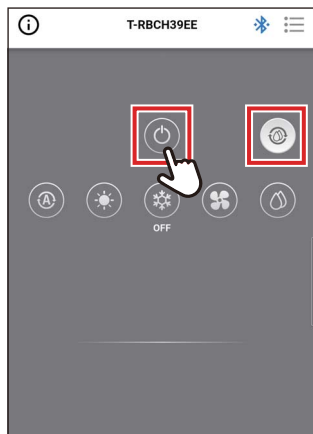

NOTA

- El tiempo de la operación de autolimpieza varía en función del modelo. Consulte el Manual del propietario de la unidad interior.
- Durante la operación de limpieza automática, se muestra [🌀] en la pantalla principal.
- Para detener la operación de limpieza automática, pulse el botón [🔌] y, a continuación, transcurridos más de 3 segundos de funcionamiento, pulse de nuevo [🔌].

■ Cambiar la temperatura ajustada

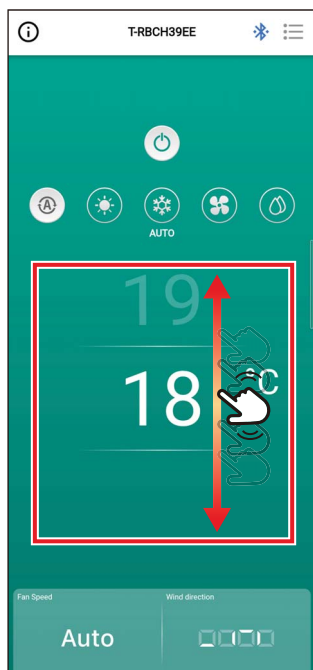

1 Desplace el dedo por la pantalla hacia arriba o hacia abajo para seleccionar la temperatura que desea ajustar

NOTA

- El intervalo de temperaturas configurable está determinado por [Estab. límite rango temp. (Set temp. range limit)].
- Cuando el modo de funcionamiento sea [Circul. (FAN)], la temperatura ajustada no se podrá cambiar.

Cuando se habilita el punto de ajuste dual

Cuando el punto de ajuste dual está habilitado, puede establecer las temperaturas de [Frío (COOL)] y [Calor (HEAT)] de forma individual cuando el modo de funcionamiento es [Auto (AUTO)]. Solicite a su proveedor que habilite el punto de ajuste dual.

Toque para ajustar la temperatura de [Frío (COOL)].

Toque para ajustar la temperatura de [Calor (HEAT)].

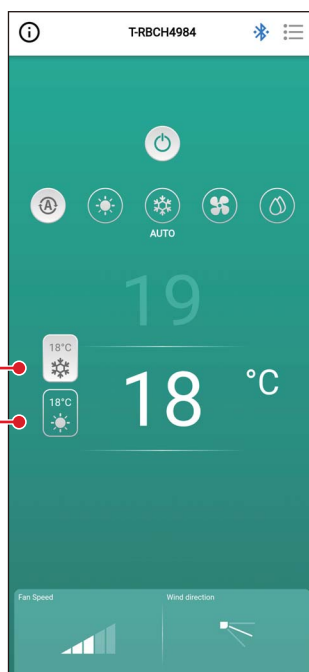

■ Cambiar la velocidad del ventilador

1 Toque [Veloc. vent. (Fan Speed)]
Se abre una pantalla emergente.

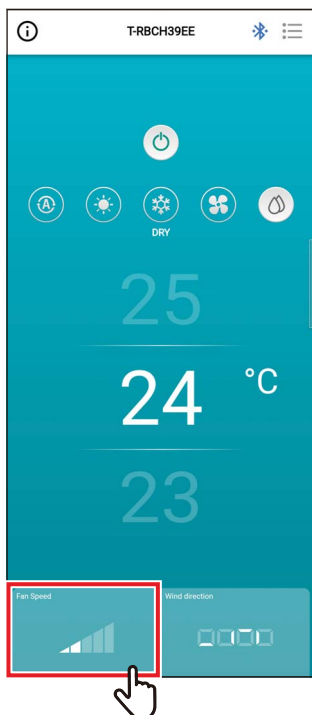

2 Toque la velocidad del ventilador que desee ajustar

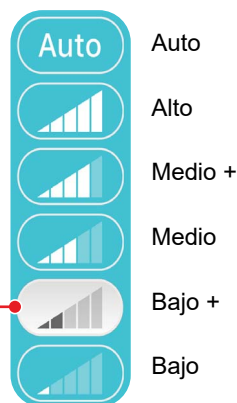
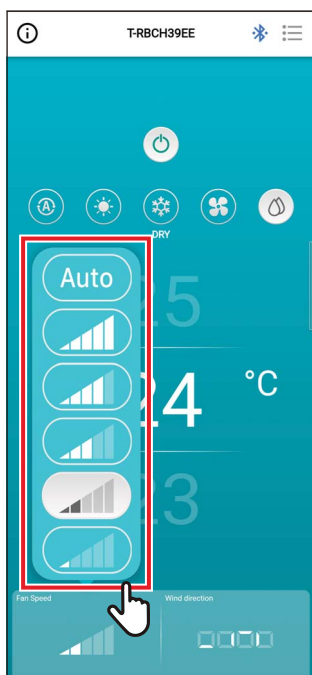

El fondo blanco indica la velocidad del ventilador actual.

NOTA

- Cuando el modo de funcionamiento está en [Circul. (FAN)], no puede cambiar [Veloc. vent. (Fan Speed)] a [Auto].
- La velocidad del ventilador que puede ajustar varía en función de la unidad interior conectada.
- Si conecta una unidad interior no compatible con el cambio de la velocidad del ventilador, se muestra [🚫] en [Veloc. vent. (Fan Speed)].

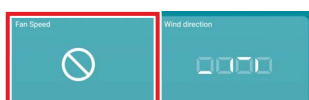

■ Cambiar la dirección del viento

Dirección arriba/abajo (lana horizontal)

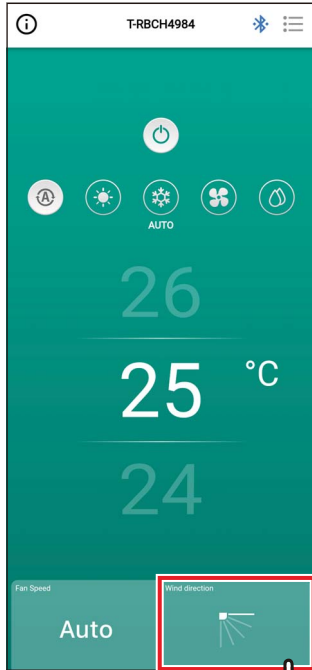

1 Toque [Dirección del viento (Wind direction)]

Se abre una pantalla emergente.

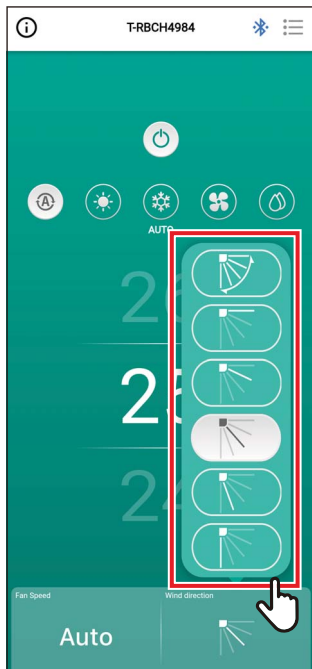

2 Toque la dirección del viento que desee ajustar

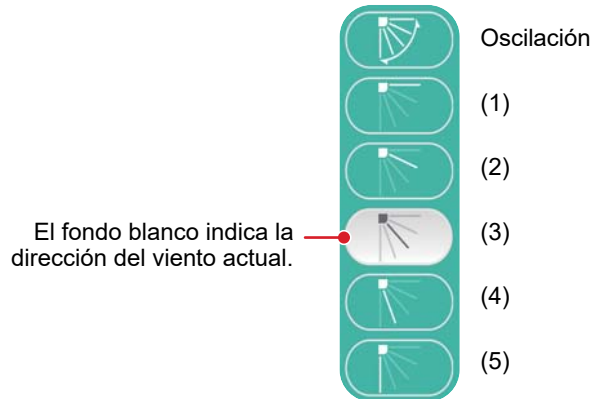

Modo de funcionamiento	Ángulos ajustables
Calor, Circul., Auto (Calor)	(1), (2), (3), (4), (5), Oscilación
Frío, Deshum., Auto (Frío)	(1), (2), (3), Oscilación

NOTA

- Cuando el modo de funcionamiento es [Frío (COOL)] o [Deshum. (DRY)], no se puede ajustar la dirección del viento (4) o (5).
- No se muestra la dirección del viento cuando la unidad interior no es compatible con el cambio de dirección del viento.

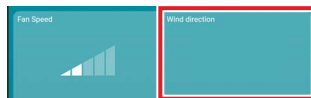

- Cuando hay conectadas múltiples unidades interiores como un grupo, las direcciones del viento de todas las unidades de dicho grupo se ajustan simultáneamente.
- Para ajustar la dirección del viento de una unidad interior específica durante una conexión en grupo, toque [☰] > [Config. de lama (Louver setting)] y seleccione la unidad.
- Una conexión en grupo se refiere a la conexión de múltiples unidades interiores como 1 grupo.

Ajuste de las direcciones del viento del tipo casete de 4 vías simultáneamente

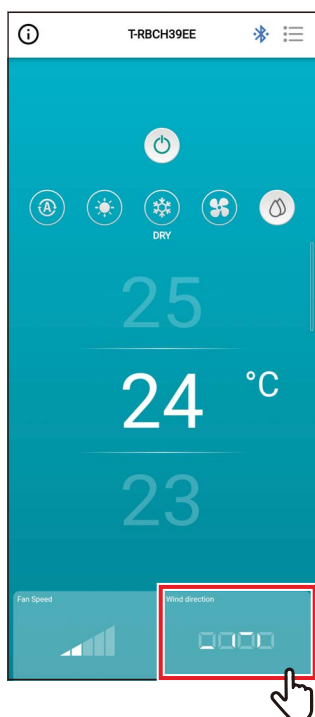

1 Toque [Dirección del viento (Wind direction)]

Se abre una pantalla emergente.

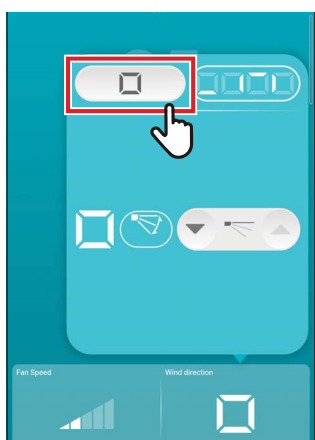

2 Toque []

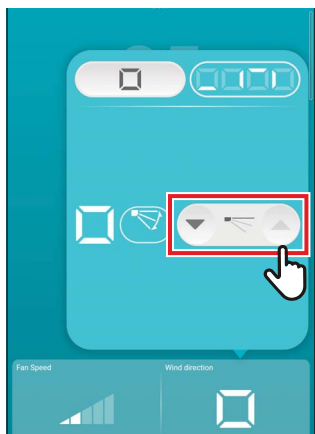

3 Toque [▼] o [▲] para cambiar la dirección del viento

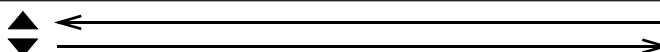
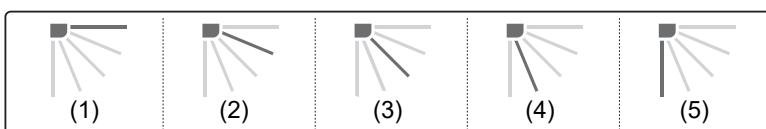

Modo de funcionamiento	Ángulos ajustables
Calor, Circul., Auto (Calor)	(1), (2), (3), (4), (5)
Frío, Deshum., Auto (Frío)	(1), (2), (3)

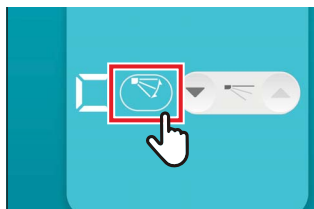

4 Para activar la oscilación, toque []

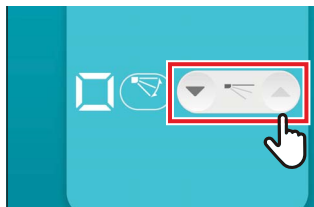

5 Para desactivar la oscilación, toque []

NOTA

Cuando hay conectadas múltiples unidades interiores como 1 grupo, las direcciones del viento de todas las unidades de dicho grupo se ajustan simultáneamente.

Configuración de la dirección del viento para cada salida del tipo casete de 4 vías

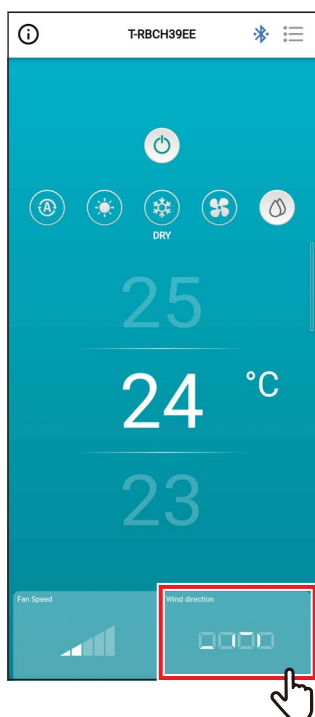

1 Toque [Dirección del viento (Wind direction)]

Se abre una pantalla emergente.

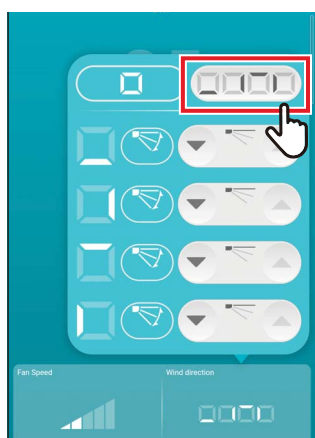

2 Toque []

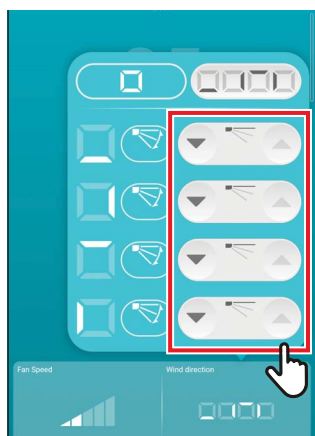

3 Para cambiar la dirección del viento, toque el icono [▼] o [▲] de la lama que desea cambiar

Tipo casete de 4 vías

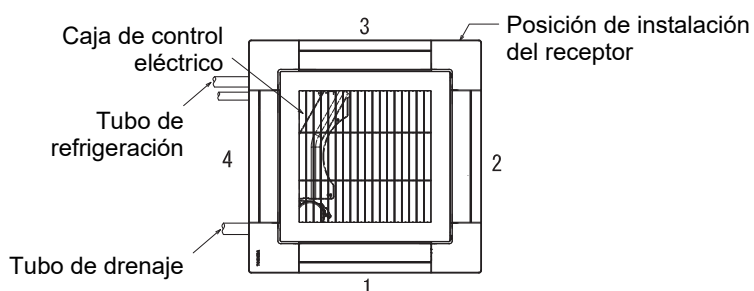

Tipo compacto de 4 vías

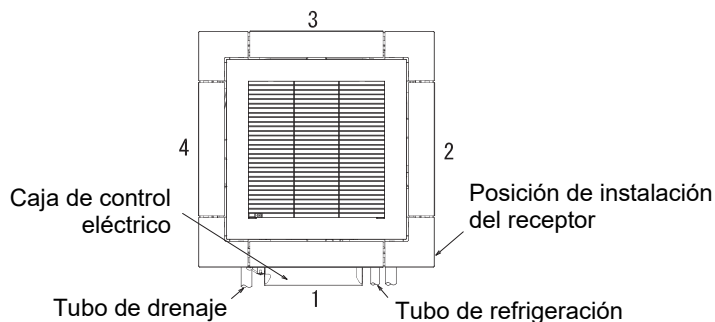

4 Para habilitar la oscilación, toque [🌀] de la lama que desea cambiar

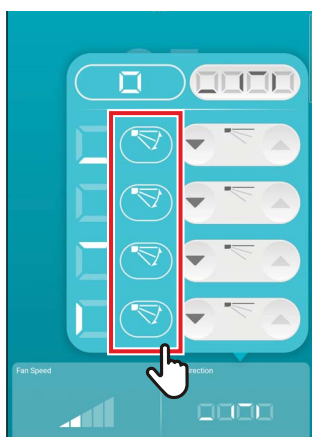

5 Para desactivar la oscilación, toque [↕]

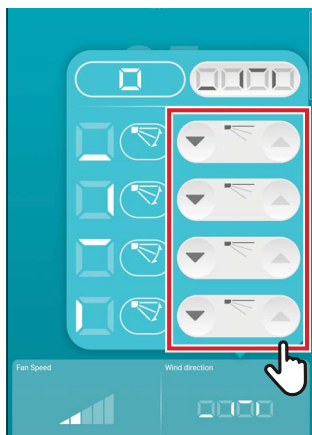

NOTA

- Cuando el modo de funcionamiento es [Frio (COOL)] o [Deshum. (DRY)], no se puede ajustar la dirección del viento (4) o (5).
- Cuando [Bloqueo de la lama (Louver lock)] está ajustado, no podrá ajustar todas las lamas simultáneamente.
- [🔒] se visualiza para una lama para la que se ha ajustado [Bloqueo de la lama (Louver lock)].
- Para ajustar [Bloqueo de la lama (Louver lock)], toque [☰] > [Config. de lama (Louver setting)].
- No se muestra la dirección del viento cuando la unidad interior no es compatible con el cambio de dirección del viento.

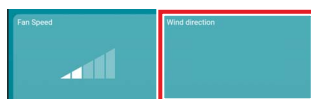

- Para ajustar la dirección del viento de una unidad interior específica durante una conexión en grupo, toque [☰] > [Config. de lama (Louver setting)] y seleccione la unidad.
- Una conexión en grupo se refiere a la conexión de múltiples unidades interiores como 1 grupo.

Dirección izquierda/derecha (Lama vertical)

Si las unidades interiores conectadas tienen lamas verticales, el icono [Lama vertical (Vertical Louver)] se muestra en la pantalla principal del aire acondicionado.

* En el caso de los modelos que únicamente disponen de lamas direccionales lateral, estas se manejan como lamas horizontales en el control remoto.

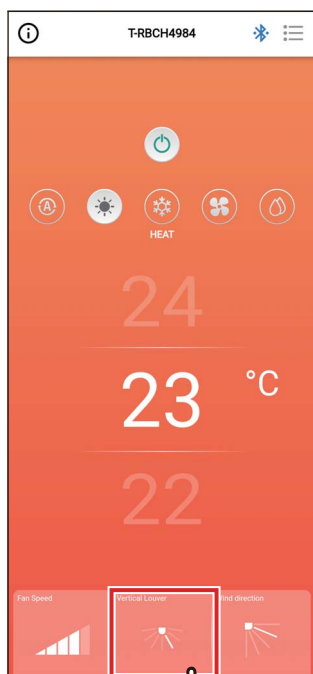

1 Toque [Lama vertical (Vertical Louver)]

Se abre una pantalla emergente.

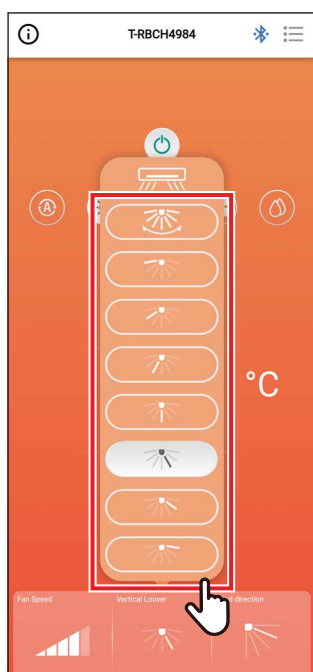

2 Toque y seleccione una dirección del viento horizontal

Puede elegir de (1) a (7) y oscilación.

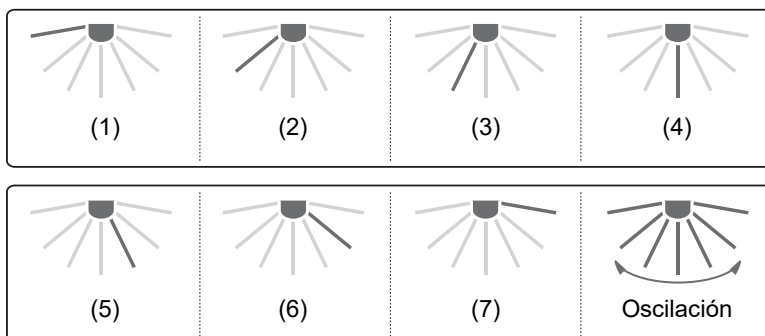

NOTA

La función [Bloqueo de la lama (Louver lock)] no está disponible para las lamas verticales.

4 Pantalla de configuración y lista de menús

Pantalla de configuración

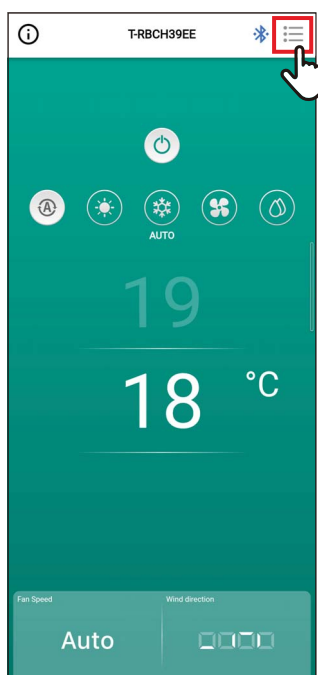

- 1 Toque [☰] en la pantalla principal**
Aparece la pantalla [Configuración (Setting)].

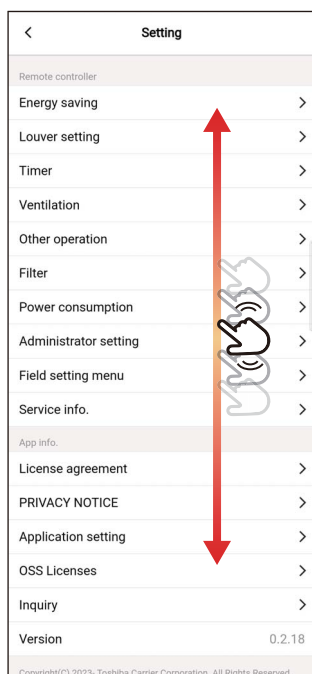

- 2 Pase el dedo por la pantalla para seleccionar el elemento que desee ajustar**

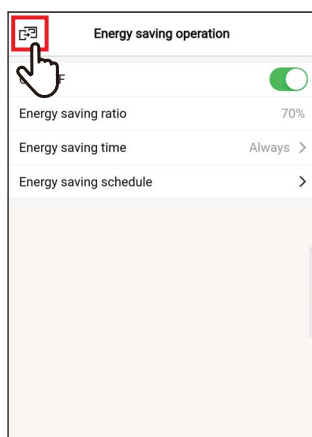

3 Toque [↶] después de cambiar la configuración

Cuando se cambia la configuración, [<] cambia a [↶].

Si toca [↶], se aplican los cambios y regresa a la pantalla anterior.

Lista de menús

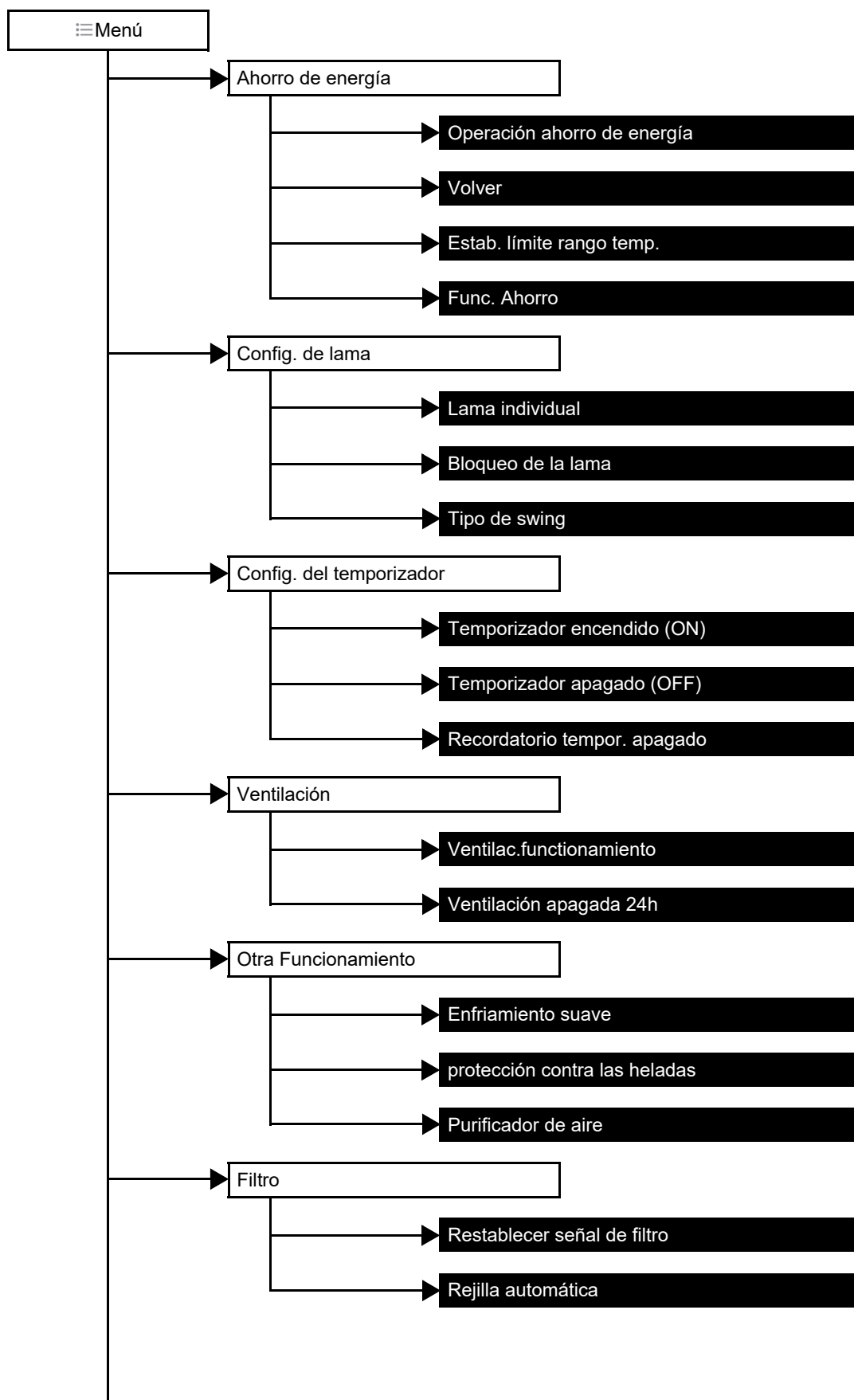

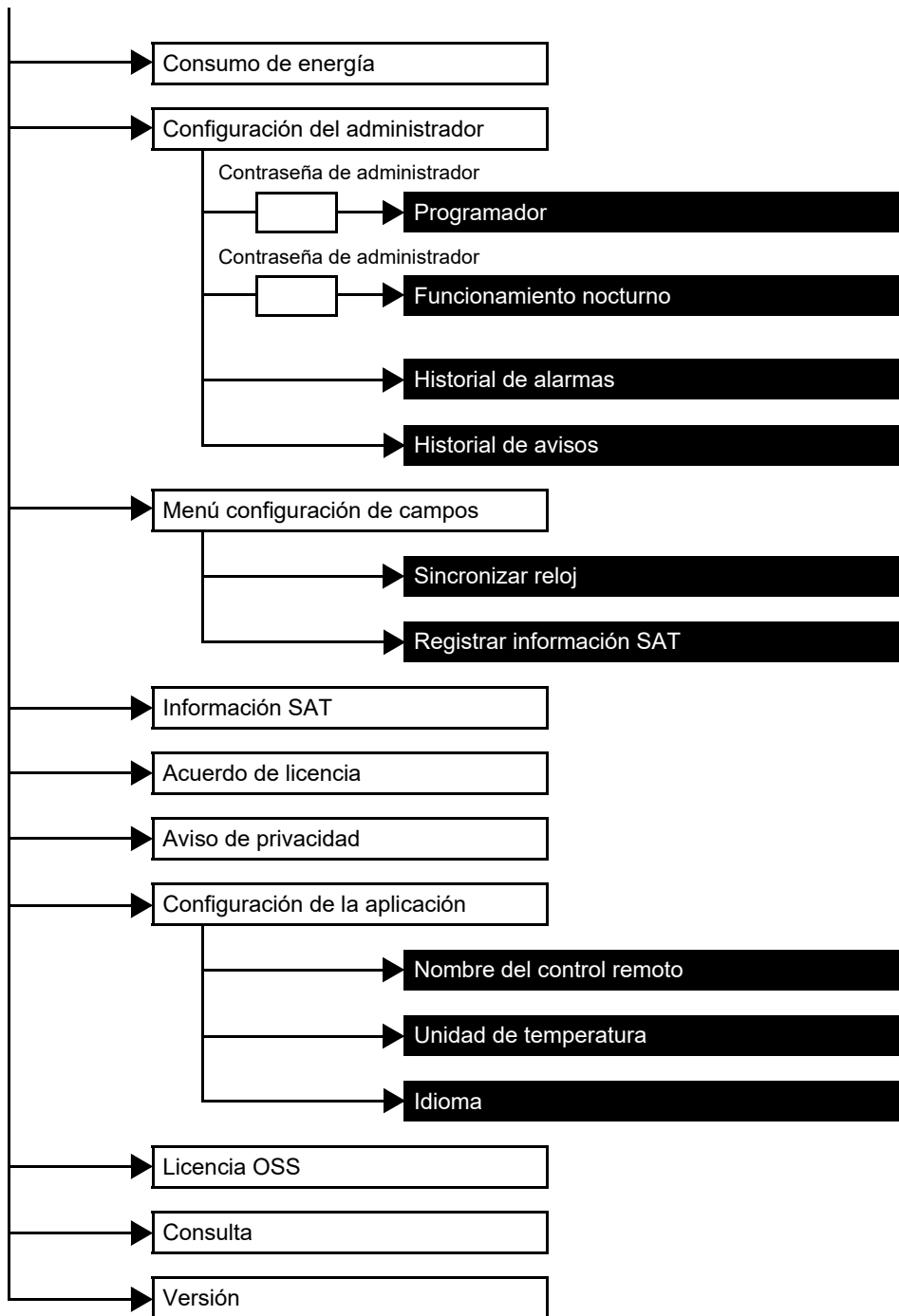

Ahorro de energía

Ajuste los elementos relacionados con el ahorro de energía: [Operación ahorro de energía (Energy saving operation)], [Volver (Return back)], [Estab. límite rango temp. (Set temp. range limit)] y [Func. Ahorro (Saving operation)].

Elemento	Descripción
Operación ahorro de energía	Limita el rendimiento del aire acondicionado.
Volver	Devuelve la temperatura al valor ajustado automáticamente.
Estab. límite rango temp.	Limita el intervalo de temperaturas que puede ajustarse.
Func. Ahorro	Se ajusta para suprimir el calor y el frío excesivos. * Este elemento no está disponible en modelos que no son compatibles con la función [Func. Ahorro (Saving operation)].

NOTA

Con respecto a [Operación ahorro de energía (Energy saving operation)], consulte el manual del propietario de la unidad interior en uso.

■ Operación ahorro de energía

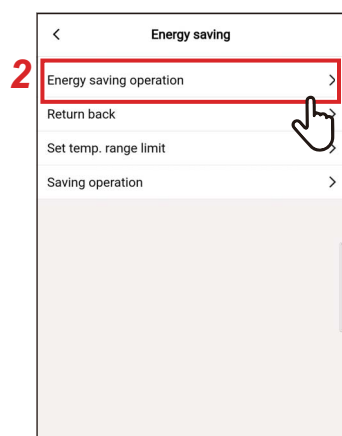

1 Toque [Ahorro de energía (Energy saving)] en la pantalla [Configuración (Setting)]

2 Toque [Operación ahorro de energía (Energy saving operation)]

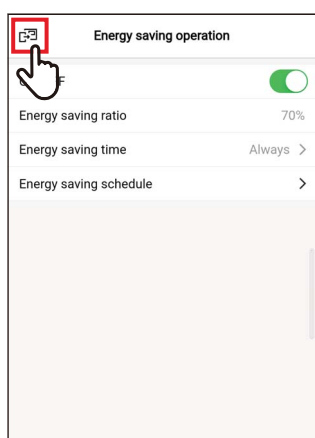

3 Toque [🏠]

La pantalla [Ahorro de energía (Energy saving)] vuelve a aparecer.

NOTA

- Debido a que [Operación ahorro de energía (Energy saving operation)] elimina el rendimiento del aire acondicionado, la habitación podría no enfriarse (calentarse) suficientemente.
- Cuando la comunicación con [Esclavo control remoto (Follower remote controller)] está en curso, [Operación ahorro de energía (Energy saving operation)] no se puede ajustar.
- Es posible que no pueda ajustar [Operación ahorro de energía (Energy saving operation)] en función de la configuración de la unidad exterior o del dispositivo de control central.

ON/OFF

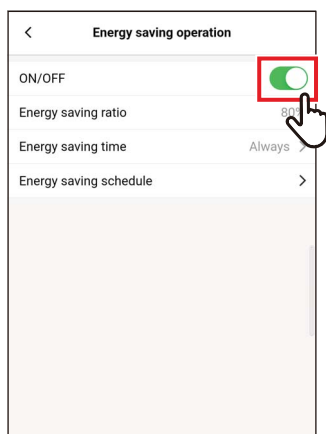

- 1 Alterne entre [ON (ON)] y [OFF (OFF)] usando un interruptor**
[ON (ON)] indica el estado [ON (ON)].

Ratio de ahorro de energía

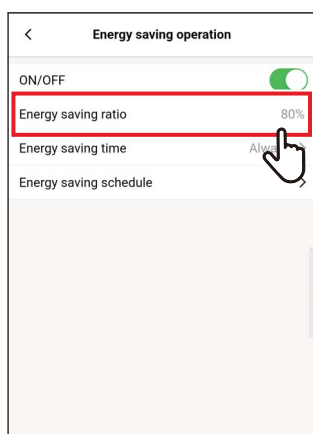

- 1 Toque [Ratio de ahorro de energía (Energy saving ratio)]**

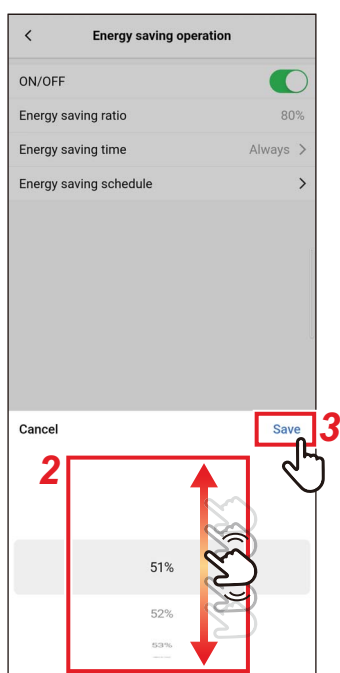

- 2 Pase el dedo por la pantalla para seleccionar la relación de ahorro**
La relación de ahorro puede ajustarse dentro del intervalo del 51 al 99%. Cuanto más bajo es el valor, más alto es el efecto de ahorro de energía sobre el funcionamiento.
- 3 Toque [Guardar (Save)]**
La pantalla [Operación ahorro de energía (Energy saving operation)] vuelve a aparecer.

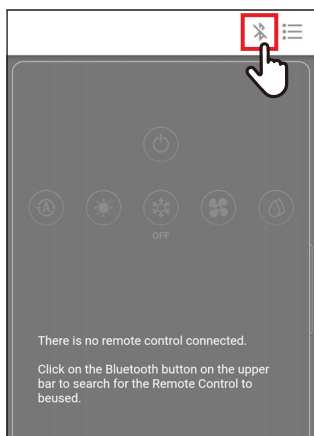
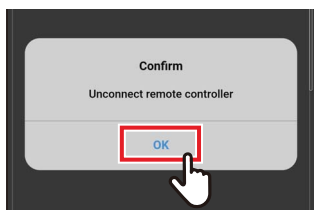
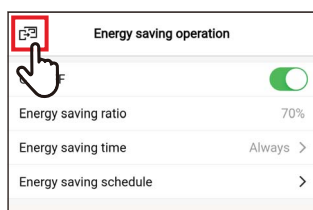

Cuando se cambia [Ratio de ahorro de energía (Energy saving ratio)]

4 Toque [Bluetooth]

5 Toque [Sí (OK)]

El control remoto está desconectado y se actualizan los ajustes.

[⌚] parpadea en la pantalla del control remoto.

6 Cuando [⌚] desaparezca de la pantalla del control remoto, toque [Bluetooth]

Vuelva a conectar el control remoto.

Tiempo de ahorro de energía

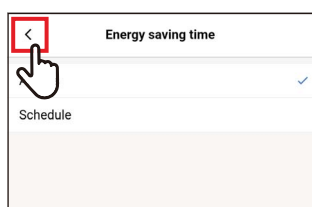
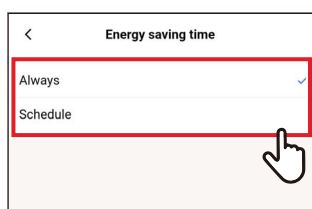
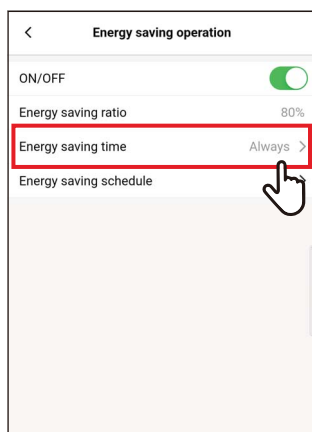

1 Toque [Tiempo de ahorro de energía (Energy saving time)]

2 Toque y seleccione [Siempre (Always)] o [Programación (Schedule)]

Siempre	Ajusta la misma tasa de ahorro durante todo el día.
Programación	Ajusta si se ahorrará o no energía y la tasa de ahorro de energía en cada zona horaria.

Si selecciona [Programación (Schedule)], deberá ajustar [Programación ahorro energía (Energy saving schedule)].

3 Toque [<]

La pantalla [Operación ahorro de energía (Energy saving operation)] vuelve a aparecer.

NOTA

Si selecciona [Siempre (Always)], el aire acondicionado opera en el ajuste de tasa de ahorro de energía establecido en [Ratio de ahorro de energía (Energy saving ratio)].

Programación ahorro energía

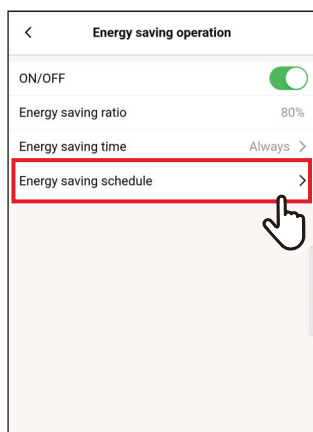

1 Toque [Programación ahorro energía (Energy saving schedule)]

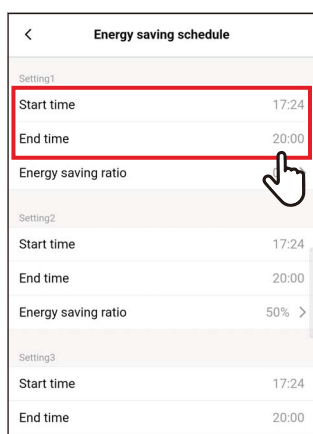

2 Toque [Hora de inicio (Start time)] o [Hora de finalización (End time)] de la programación que va a ajustar
Puede establecer hasta 4 programaciones.

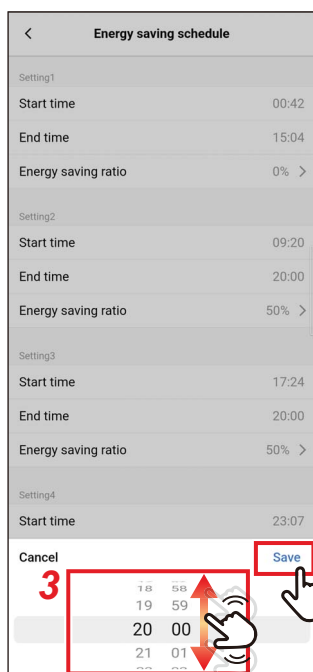

3 Pase el dedo por la pantalla para seleccionar la hora

La hora puede seleccionarse dentro del margen de [0:00] a [23:59] en incrementos de 1 minuto.

4 Toque [Guardar (Save)]

La pantalla [Programación ahorro energía (Energy saving schedule)] vuelve a aparecer.

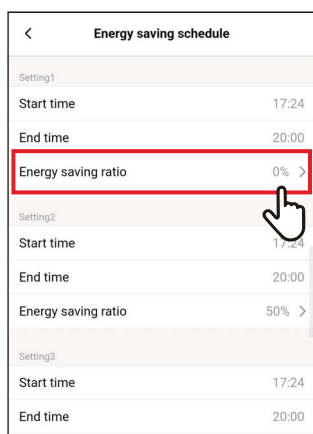

5 Toque [Ratio de ahorro de energía (Energy saving ratio)] de la programación que va a ajustar

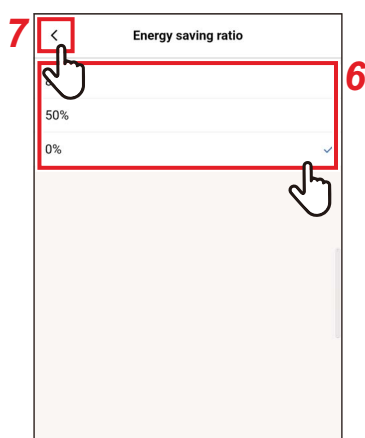

6 Toque y seleccione la [Ratio de ahorro de energía (Energy saving ratio)] que desea ajustar

Las tasas de ahorro que puede ajustar son de [51%] a [99%], [50%] y [0%], que se encuentran actualmente ajustadas. [0%] detiene la operación.

NOTA

Si hay establecidos distintas tasas de ahorro en la misma zona, el aire acondicionado opera en la tasa de ahorro más baja.

7 Toque [<]

La pantalla [Programación ahorro energía (Energy saving schedule)] vuelve a aparecer.

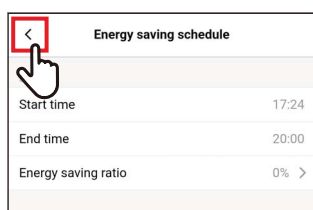

8 Toque [<]

La pantalla [Operación ahorro de energía (Energy saving operation)] vuelve a aparecer.

▼ Restablecimiento de la Programación ahorro energía

1 Toque [Restab. (Reset)]

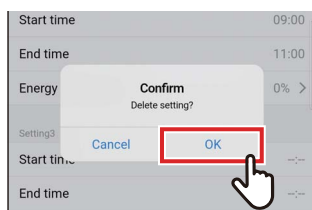
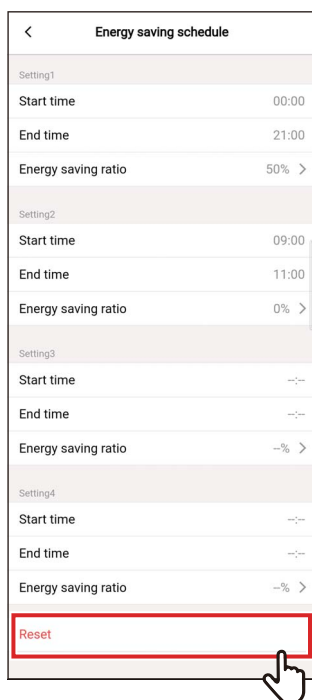

2 Toque [Sí (OK)]

Se restablecen todos los valores de [Hora de inicio (Start time)], [Hora de finalización (End time)] y [Ratio de ahorro de energía (Energy saving ratio)].

■ Volver

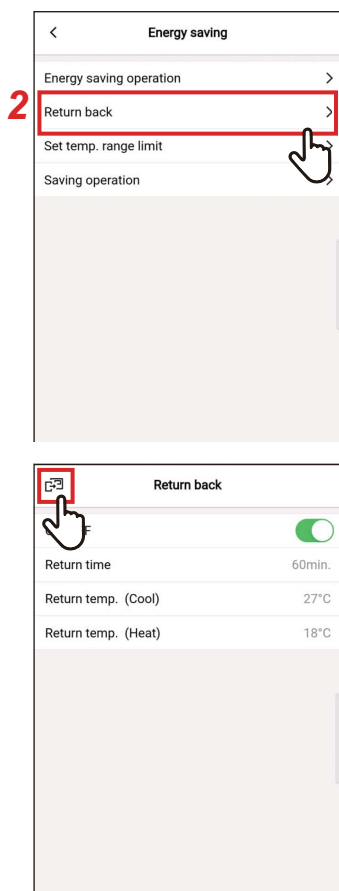

1 Toque [Ahorro de energía (Energy saving)] en la pantalla [Configuración (Setting)]

2 Toque [Volver (Return back)]

3 Toque [🔘]

La pantalla [Ahorro de energía (Energy saving)] vuelve a aparecer.

NOTA

Cuando la comunicación con [Esclavo control remoto (Follower remote controller)] está en curso, [Volver (Return back)] no se puede ajustar.

ON/OFF

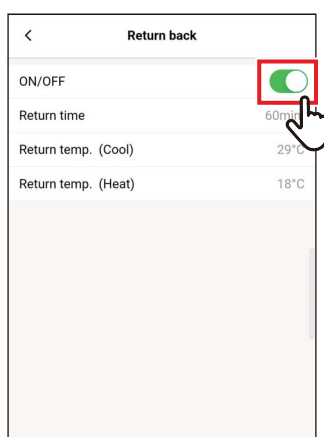

1 Alterne entre [ON (ON)] y [OFF (OFF)] usando un interruptor [🔘] indica el estado [ON (ON)].

Tiempo de retorno

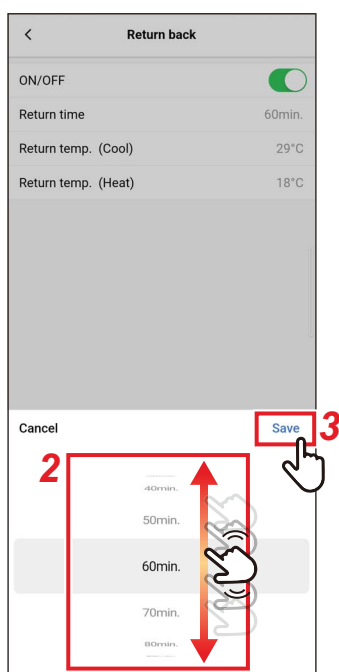
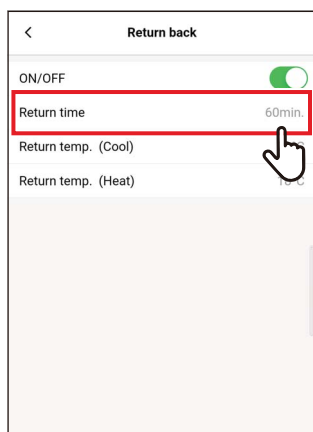

1 Toque [Tiempo de retorno (Return time)]

2 Pase el dedo por la pantalla para seleccionar la hora

La hora puede seleccionarse dentro del margen de [10min. (10min.)] a [120min. (120min.)] en incrementos de 10 minutos.

3 Toque [Guardar (Save)]

La pantalla [Volver (Return back)] vuelve a aparecer.

Temp. retorno (frío)

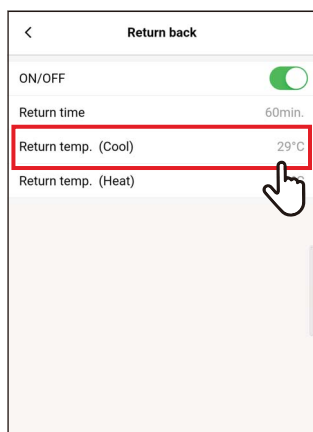

1 Toque [Temp. retorno (frío) (Return temp. (Cool))]

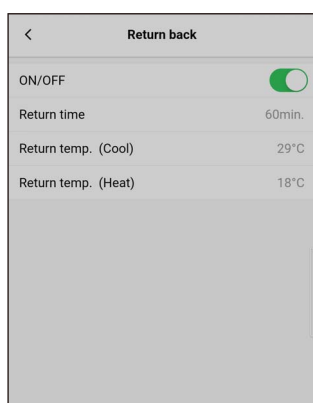

2 Deslice la pantalla para seleccionar la temperatura

3 Toque [Guardar (Save)]

La pantalla [Volver (Return back)] vuelve a aparecer.

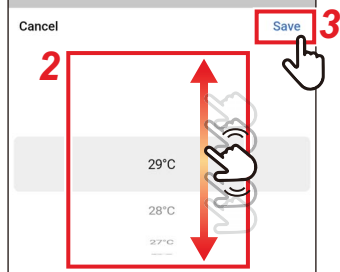

Temp. retorno (calor)

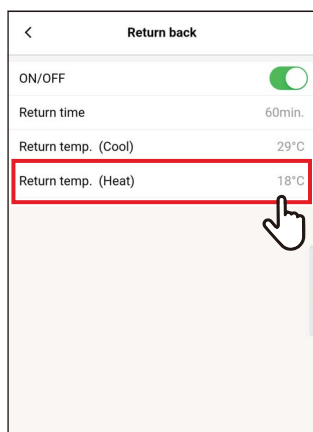

1 Toque [Temp. retorno (calor) (Return temp. (Heat))]

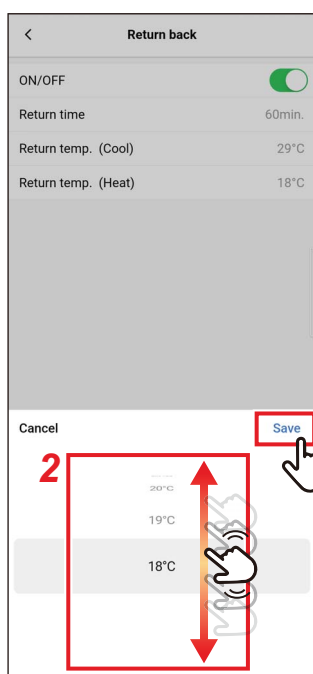

2 Deslice la pantalla para seleccionar la temperatura

3 Toque [Guardar (Save)]

La pantalla [Volver (Return back)] vuelve a aparecer.

■ Estab. límite rango temp.

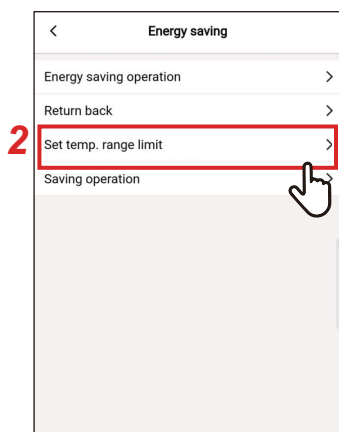

1 Toque [Ahorro de energía (Energy saving)] en la pantalla [Configuración (Setting)]

2 Toque [Estab. límite rango temp. (Set temp. range limit)]

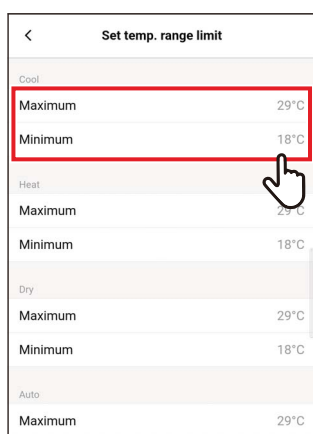

3 Toque [Máximo (Maximum)] o [Mínimo (Minimum)] para el modo de funcionamiento que desee ajustar

Puede ajustar la temperatura de [Frío (COOL)], [Calor (HEAT)], [Deshum. (DRY)] o [Auto (AUTO)].



4 Deslice la pantalla para seleccionar la temperatura

5 Toque [Guardar (Save)]

La pantalla [Estab. límite rango temp. (Set temp. range limit)] vuelve a aparecer.

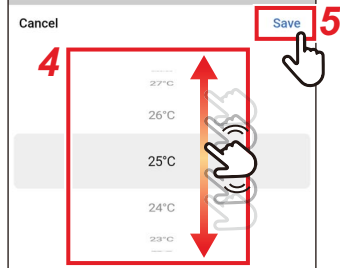

Set temp. range limit	
Maximum	29°C
Minimum	23°C
Heat	
Maximum	27°C
Minimum	18°C
Dry	
Maximum	29°C
Minimum	18°C
Auto	
Maximum	29°C

6 Toque [🔍]

La pantalla [Ahorro de energía (Energy saving)] vuelve a aparecer.

NOTA

- Si [Máximo (Maximum)] es inferior a [Mínimo (Minimum)] o si [Mínimo (Minimum)] es superior a [Máximo (Maximum)], [Estab. límite rango temp. (Set temp. range limit)] no puede ajustarse.
- El aire acondicionado puede usarse fuera de [Estab. límite rango temp. (Set temp. range limit)] si:
 - 1) Hay conectados 2 controles remotos y hay establecidos valores de [Estab. límite rango temp. (Set temp. range limit)] distintos para estos controles remotos; o
 - 2) Si se ajusta una temperatura desde el dispositivo de control central que excede [Estab. límite rango temp. (Set temp. range limit)].

■ Func. Ahorro

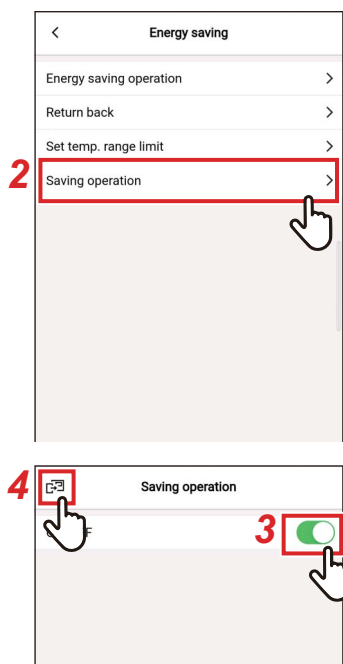

1 Toque [Ahorro de energía (Energy saving)] en la pantalla [Configuración (Setting)]

2 Toque [Func. Ahorro (Saving operation)]

3 Ajuste el interruptor en [ON (ON)]
[] indica el estado [ON (ON)].

4 Toque [
La pantalla [Ahorro de energía (Energy saving)] vuelve a aparecer.

NOTA

- El confort de una habitación se determina a partir de los valores promedio de la temperatura de la habitación, la velocidad del ventilador, la temperatura exterior, etc., durante los últimos 20 minutos.
 - [Frío (COOL)]: De +1,5 °C a -1,0 °C
 - [Calor (HEAT)]: De -1,5 °C a +1,0 °C
- La visualización de la temperatura ajustada no cambia.
- [Func. Ahorro (Saving operation)] se ejecuta cuando el modo de funcionamiento es [Frío (COOL)], [Calor (HEAT)] o [Auto (AUTO)].
- Este ajuste podría no ser posible en función del modelo de unidad interior.
- Cuando la comunicación con [Esclavo control remoto (Follower remote controller)] está en curso, [Func. Ahorro (Saving operation)] no se puede ajustar.

Config. de lama

Puede ajustar la dirección del viento para cada salida de las unidades interiores del tipo casete de 4 vías.

NOTA

- Este ajuste podría no ser posible en función del modelo de unidad interior.
- Solo puede ajustarse cuando el aire acondicionado está en funcionamiento.

■ Lama individual

Configuración de la dirección del viento para cada salida

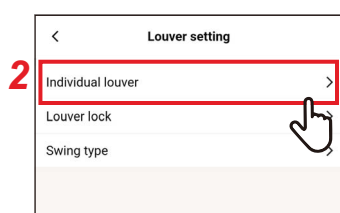

1 Toque [Config. de lama (Louver setting)] en la pantalla [Configuración (Setting)]

2 Toque [Lama individual (Individual louver)]



3 Toque el número de unidad que desea ajustar

En el caso de una conexión en grupo (múltiples unidades interiores conectadas como un grupo), seleccione la unidad que desea ajustar.

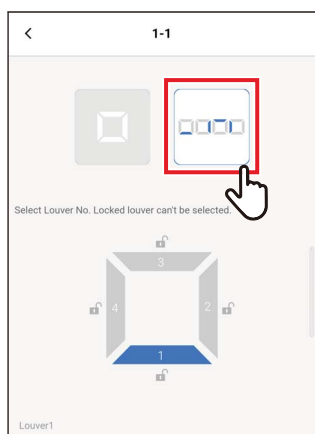

4 Toque []

5 Toque y seleccione la lama que desee ajustar

NOTA

No puede ajustar una lama para la que se muestre []. Indica que el ajuste de [Bloqueo de la lama (Louver lock)] está efectivo.

6 Seleccione la dirección del viento

NOTA

Si selecciona la dirección del viento durante la oscilación, la oscilación se cancela y se usa la dirección establecida.

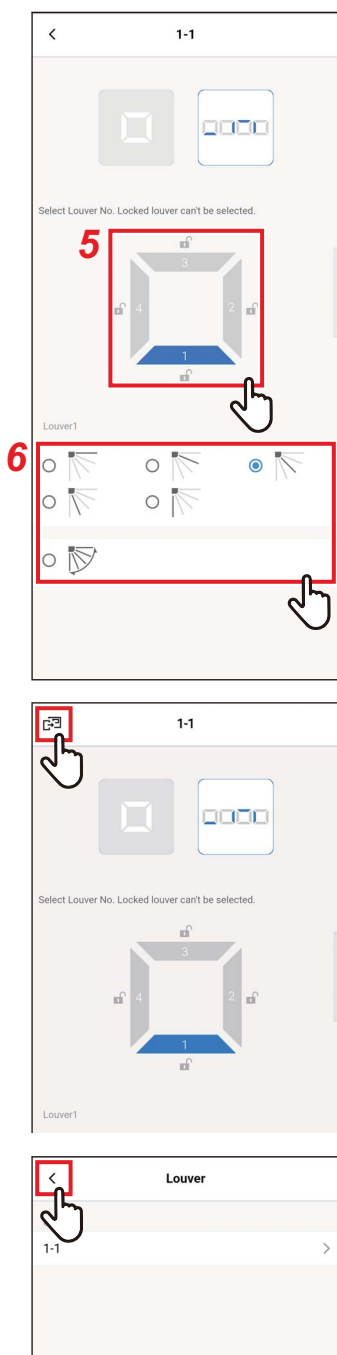

7 Toque []

La pantalla [Lama individual (Individual louver)] vuelve a aparecer.

8 Toque [<]

La pantalla [Config. de lama (Louver setting)] vuelve a aparecer.

Configuración de las direcciones del viento simultáneamente

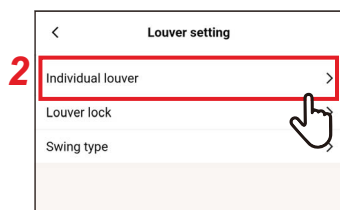

1 Toque [Config. de lama (Louver setting)] en la pantalla [Configuración (Setting)]

2 Toque [Lama individual (Individual louver)]



3 Toque el número de unidad que desea ajustar

En el caso de una conexión en grupo (múltiples unidades interiores conectadas como un grupo), seleccione la unidad que desea ajustar.

4 Toque []

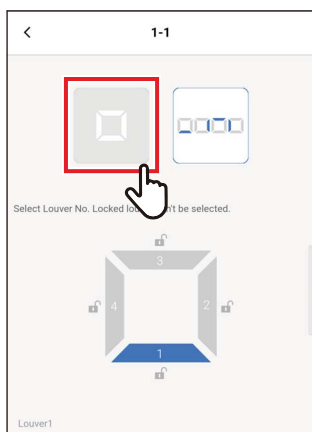

5 Seleccione la dirección del viento

NOTA

Si selecciona la dirección del viento durante la oscilación, la oscilación se cancela y se usa la dirección establecida.

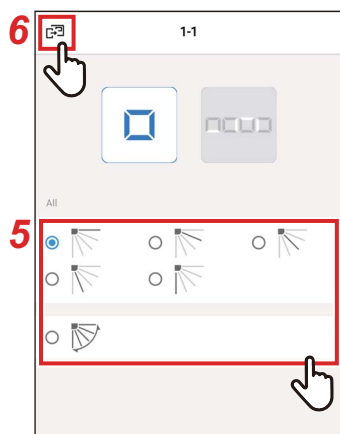

6 Toque []

La pantalla [Lama individual (Individual louver)] vuelve a aparecer.



7 Toque [<]

La pantalla [Config. de lama (Louver setting)] vuelve a aparecer.

■ Bloqueo de la lama

Puede ajustar y fijar el ángulo de las lamas individualmente para cada salida de aire.

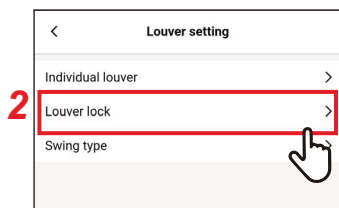

1 Toque [Config. de lama (Louver setting)] en la pantalla [Configuración (Setting)]

2 Toque [Bloqueo de la lama (Louver lock)]



3 Toque el número de unidad que desea ajustar

En el caso de una conexión en grupo (múltiples unidades interiores conectadas como un grupo), seleccione la unidad que desea ajustar.

4 Toque y seleccione la lama que desee ajustar

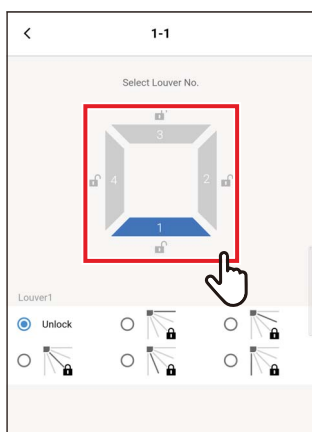

5 Toque y seleccione la dirección del viento que desea bloquear

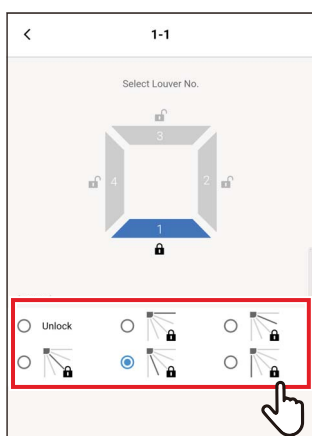
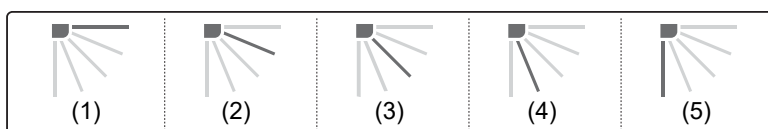

NOTA

- Cuando [Bloqueo de la lama (Louver lock)] está ajustado, se muestra [🔒].
- Para cancelar [Bloqueo de la lama (Louver lock)], seleccione [Desbloquear (Unlock)].
- Si ajusta [Bloqueo de la lama (Louver lock)] cuando la dirección del viento está en la posición de (4) o (5) en el modo de funcionamiento [Frío (COOL)] o [Deshum. (DRY)], podría aparecer condensación.

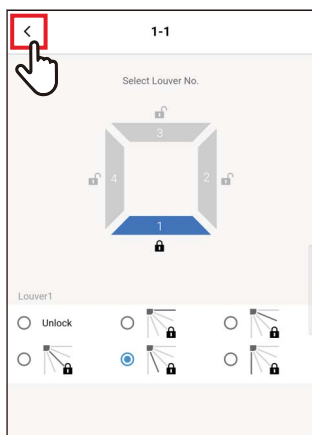

6 Toque [<]

La pantalla [Bloqueo de la lama (Louver lock)] vuelve a aparecer.

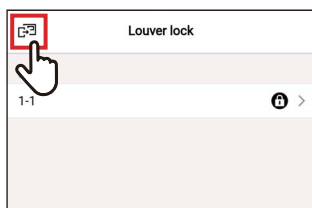

7 Toque [Bluetooth] de nuevo

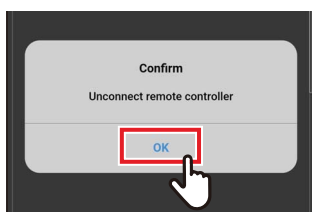

8 Toque [Sí (OK)]

El control remoto está desconectado y se actualizan los ajustes.

[⌚] parpadea en la pantalla del control remoto.

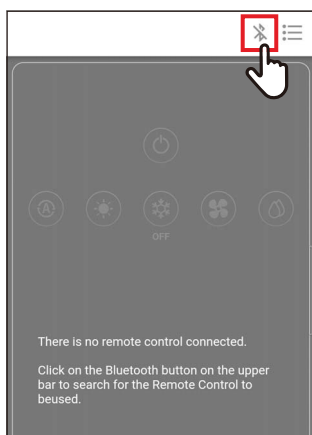

9 Cuando [⌚] desaparezca de la pantalla del control remoto, toque [Bluetooth]

Vuelva a conectar el control remoto.

■ Tipo de swing

Puede elegir entre 3 tipos de oscilación: [Estándar (Standard)], [Dual (Dual)] y [Ciclo (Cycle)].

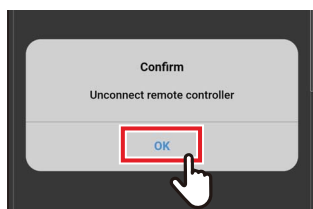
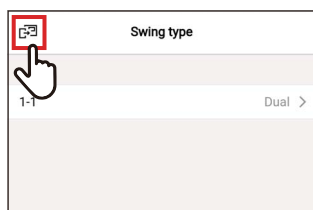
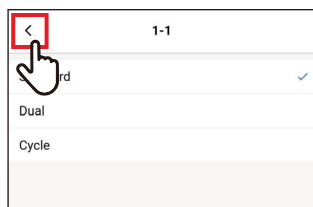
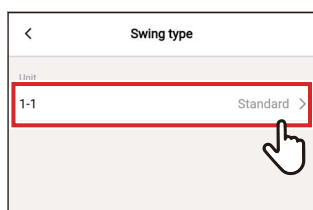
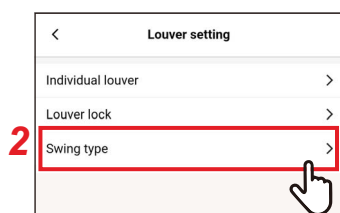

1 Toque [Config. de lama (Louver setting)] en la pantalla [Configuración (Setting)]

2 Toque [Tipo de swing (Swing type)]

3 Toque el número de unidad que desea ajustar

En el caso de una conexión en grupo (múltiples unidades interiores conectadas como un grupo), seleccione la unidad que desea ajustar.

4 Toque y seleccione la operación de oscilación que desea ajustar

5 Toque [<]

6 Toque [↶]

7 Toque [Sí (OK)]

El control remoto está desconectado y se actualizan los ajustes.

[⌂] parpadea en la pantalla del control remoto.

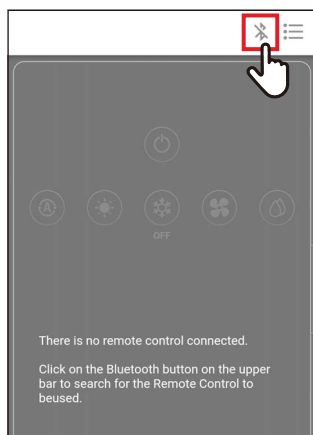

- 8** Cuando [⌚] desaparezca de la pantalla del control remoto, toque [📶].
Vuelva a conectar el control remoto.

Config. del temporizador

Al usar un temporizador podrá ajustar el tiempo que deberá transcurrir antes de que el aire acondicionado se ponga en marcha o se detenga.

NOTA

- [Temporizador encendido (ON) (On timer)] y [Temporizador apagado (OFF) (Off timer)] solamente se aplican 1 vez.
- [Temporizador encendido (ON) (On timer)] y [Temporizador apagado (OFF) (Off timer)] no funcionan en las siguientes condiciones.
Cuando [Temporizador encendido (ON) (On timer)] y [Temporizador apagado (OFF) (Off timer)] están deshabilitados, durante ajustes de funciones, durante control central (si [ON/OFF (ON/OFF)] está restringido)
- Cuando la comunicación con [Esclavo control remoto (Follower remote controller)] está en curso, los temporizadores no se pueden ajustar.
- El rango de ajuste de [Temporizador encendido (ON) (On timer)] y [Temporizador apagado (OFF) (Off timer)] es un mínimo de 30 minutos y un máximo de 168 horas (7 días).
- Si hay un corte de suministro eléctrico, los ajustes [Temporizador encendido (ON) (On timer)] y [Temporizador apagado (OFF) (Off timer)] se cancelan. (Se ajustan en [OFF (OFF)]).

■ Temporizador encendido (ON)

Este temporizador le permite ajustar el tiempo que debe transcurrir antes de que el aire acondicionado se ponga en marcha.

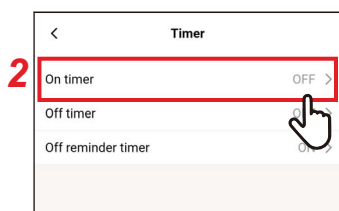

1 Toque [Config. del temporizador (Timer)] en la pantalla [Configuración (Setting)]

2 Toque [Temporizador encendido (ON) (On timer)]

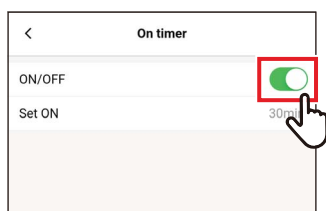

3 Ajuste el interruptor en [ON (ON)] [ON/OFF] indica el estado [ON (ON)].



4 Toque [Encender en (Set ON)]

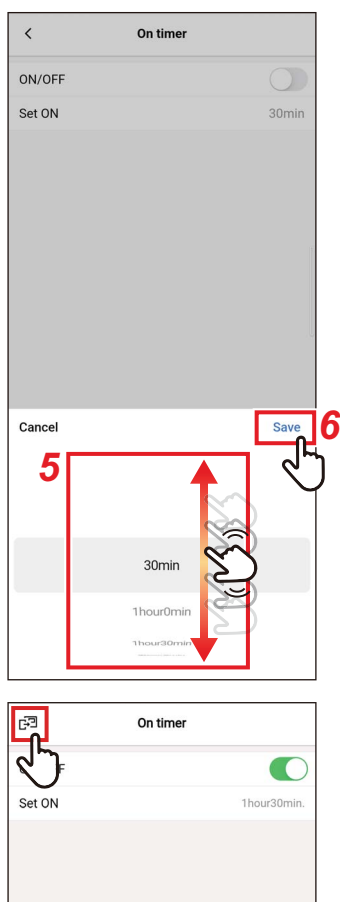

5 Pase el dedo por la pantalla para seleccionar la hora

El tiempo puede seleccionarse dentro del margen de [30Minuto (30min)] a [7Día0Hora (7day0hour)] en incrementos de 30 minutos o 1 hora.

6 Toque [Guardar (Save)]

La pantalla [Temporizador encendido (ON) (On timer)] vuelve a aparecer.

7 Toque [⏏]

La pantalla [Config. del temporizador (Timer)] vuelve a aparecer.

NOTA

- El aire acondicionado comienza a funcionar cuando ha transcurrido el tiempo establecido en [Temporizador encendido (ON) (On timer)].
- El aire acondicionado deja de funcionar en cuanto se introduce un tiempo en [Temporizador encendido (ON) (On timer)].
- Si se pone en marcha el aire acondicionado durante la cuenta atrás de [Temporizador encendido (ON) (On timer)], [Temporizador encendido (ON) (On timer)] se ajusta en [OFF (OFF)].

Cuenta atrás de [Temporizador encendido (ON) (On timer)]

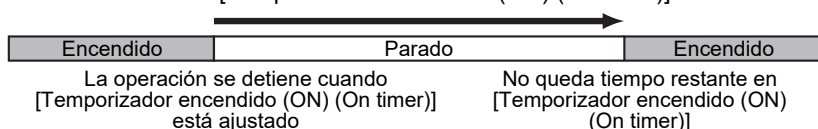

Cuenta atrás de [Temporizador encendido (ON) (On timer)]

La cuenta atrás de [Temporizador encendido (ON) (On timer)] se detiene

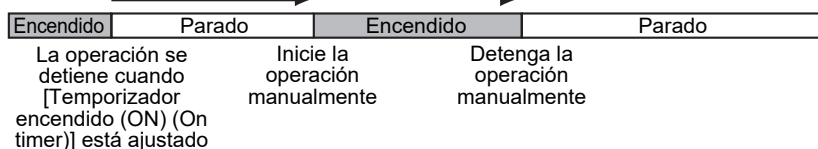

■ Temporizador apagado (OFF)

Este temporizador le permite ajustar el tiempo que debe transcurrir antes de que el aire acondicionado se detenga.



1 Toque [Config. del temporizador (Timer)] en la pantalla [Configuración (Setting)]

2 Toque [Temporizador apagado (OFF) (Off timer)]

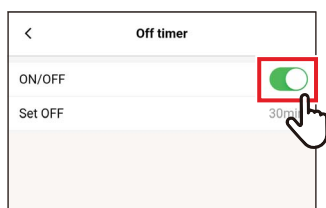

3 Ajuste el interruptor en [ON (ON)]
[ON/OFF] indica el estado [ON (ON)].



4 Toque [Apagado en (Set OFF)]

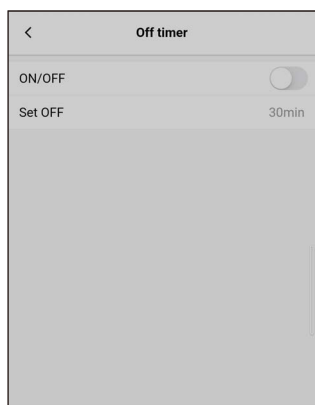

5 Pase el dedo por la pantalla para seleccionar la hora

El tiempo puede seleccionarse dentro del margen de [30Minuto (30min)] a [7Día0Hora (7day0hour)] en incrementos de 30 minutos o 1 hora.

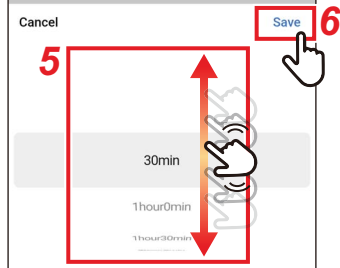

6 Toque [Guardar (Save)]

La pantalla [Temporizador apagado (OFF) (Off timer)] vuelve a aparecer.

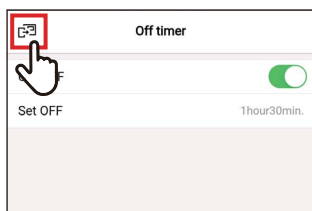

7 Toque [🕒]

La pantalla [Config. del temporizador (Timer)] vuelve a aparecer.

NOTA

- El aire acondicionado deja de funcionar cuando ha transcurrido el tiempo establecido en [Temporizador apagado (OFF) (Off timer)].
- Si el aire acondicionado se detiene o pone en marcha antes de que [Temporizador apagado (OFF) (Off timer)] detenga la operación del aire acondicionado, la cuenta regresiva de [Temporizador apagado (OFF) (Off timer)] continúa.

Cuenta atrás de [Temporizador apagado (OFF) (Off timer)]

Cuenta atrás de [Temporizador apagado (OFF) (Off timer)]			
Encendido	Parado	Encendido	Parado
Ajuste [Temporizador or apagado (OFF) (Off timer)]	Detenga la operación manualmente	Inicie la operación manualmente	No queda tiempo restante en [Temporizador apagado (OFF) (Off timer)]

■ Recordatorio tempor. apagado

Este temporizador le permite ajustar el tiempo que debe transcurrir antes de que el aire acondicionado se detenga después de que comience la operación del aire acondicionado.

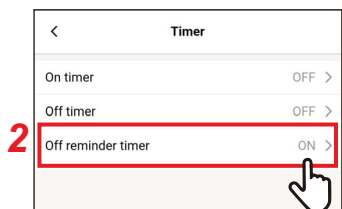

1 Toque [Config. del temporizador (Timer)] en la pantalla [Configuración (Setting)]

2 Toque [Recordatorio tempor. apagado (Off reminder timer)]

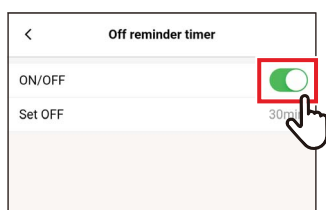

3 Ajuste el interruptor en [ON (ON)] [ON/OFF] indica el estado [ON (ON)].

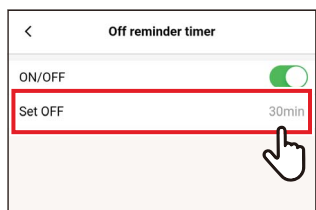

4 Toque [Apagado en (Set OFF)]

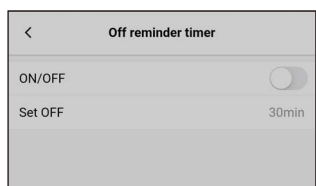

5 Pase el dedo por la pantalla para seleccionar la hora

El tiempo puede seleccionarse dentro del margen de [30Minuto (30min)] a [4Hora0Minuto (4hour0min)] en incrementos de 10 minutos.

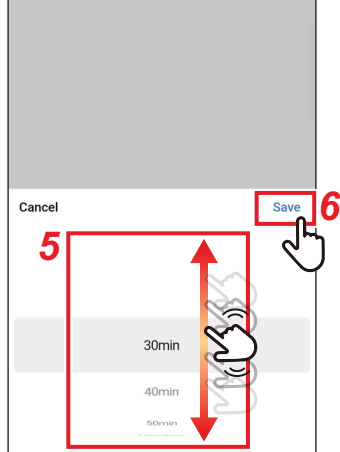

6 Toque [Guardar (Save)]

La pantalla [Recordatorio tempor. apagado (Off reminder timer)] vuelve a aparecer.

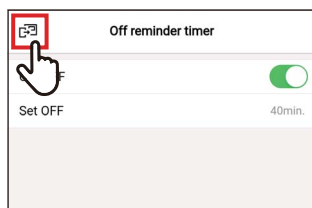

7 Toque []

La pantalla [Config. del temporizador (Timer)] vuelve a aparecer.

NOTA

- El aire acondicionado comienza a funcionar y, después de que transcurra el tiempo establecido, la operación del aire acondicionado se detiene.

Cuenta atrás de [Recordatorio tempor. apagado (Off reminder timer)]



- [Recordatorio tempor. apagado (Off reminder timer)] no funciona en las siguientes condiciones.
 Cuando [Recordatorio tempor. apagado (Off reminder timer)] está deshabilitado, durante anomalías, en modo de prueba, durante ajustes de función, cuando [Temporizador encendido (ON) (On timer)]/[Temporizador apagado (OFF) (Off timer)] está ajustado, durante el control central (si [ON/OFF (ON/OFF)] está restringido)

Ventilación

■ Ventilac.functionamiento

Puede ajustar el intercambiador de calor aire-aire vinculado al aire acondicionado.

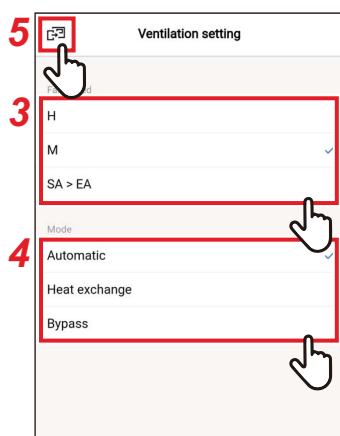
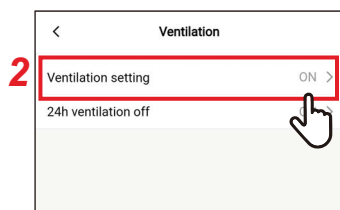

1 Toque [Ventilación (Ventilation)] en la pantalla [Configuración (Setting)]

2 Toque [Ventilac.functionamiento (Ventilation setting)]

3 Toque y seleccione [Veloc. vent. (Fan speed)]

4 Toque y seleccione [Modo (Mode)]

5 Toque [🏠]

La pantalla [Ventilación (Ventilation)] vuelve a aparecer.

■ Ventilación apagada 24h

Puede detener la ventilación de 24h durante la operación de ventilación de 24h.

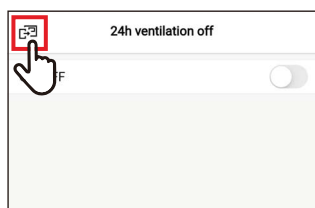
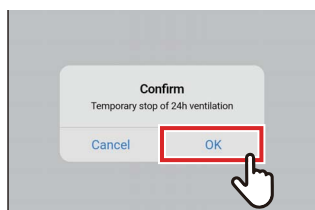
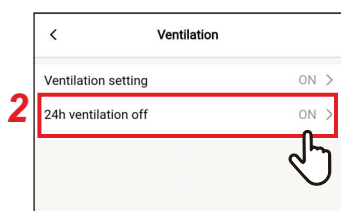

1 Toque [Ventilación (Ventilation)] en la pantalla [Configuración (Setting)]

2 Toque [Ventilación apagada 24h (24h ventilation off)]

3 Ajuste el interruptor en [OFF (OFF)]
[] indica el estado [OFF (OFF)].

4 Toque [Sí (OK)]

5 Toque []

La ventilación de 24h se detiene.

NOTA

- Este ajuste podría no ser posible en función del modelo de unidad interior.
- La configuración no es posible si el intercambiador de calor aire-aire no está conectado o si la ventilación individual no está habilitada.
- [Veloc. vent. (Fan speed)], [Modo (Mode)] y [Ventilación apagada 24h (24h ventilation off)] pueden ajustarse solamente en combinación de nuestra serie VN-M*H* intercambiador de calor aire-aire. Para obtener más información, consulte el manual del propietario del intercambiador de calor aire-aire.

Otra Funcionamiento

NOTA

La configuración podría no ser posible, dependiendo del modelo de unidad interior o unidad exterior conectado.

■ Enfriamiento suave

Esta función reduce la sensación de corriente durante el enfriamiento corrigiendo el ángulo de la lama y suprimiendo el rendimiento del aire acondicionado.

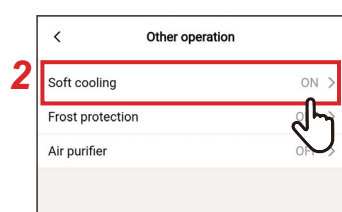

1 Toque [Otra Funcionamiento (Other operation)] en la pantalla [Configuración (Setting)]

2 Toque [Enfriamiento suave (Soft cooling)]

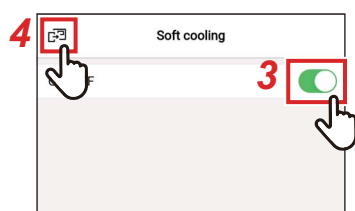

3 Ajuste el interruptor en [ON (ON)] [ON (ON)] indica el estado [ON (ON)].

4 Toque [↶]

La pantalla [Otra Funcionamiento (Other operation)] vuelve a aparecer.

■ protección contra las heladas

Esta función evita que la temperatura de la habitación descienda excesivamente de noche, reduciendo la hora de puesta en marcha y el consumo de energía máximo por la mañana.

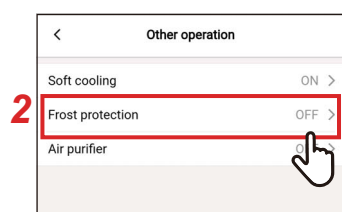

1 Toque [Otra Funcionamiento (Other operation)] en la pantalla [Configuración (Setting)]

2 Toque [protección contra las heladas (Frost protection)]



3 Ajuste el interruptor en [ON (ON)] [ON (ON)] indica el estado [ON (ON)].

4 Toque [↶]

La pantalla [Otra Funcionamiento (Other operation)] vuelve a aparecer.

■ Purificador de aire

Esta función purifica el aire durante el funcionamiento del aire acondicionado.

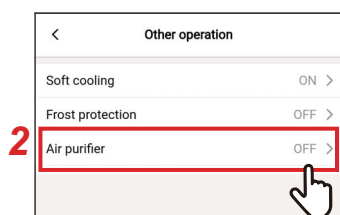

1 Toque [Otra Funcionamiento (Other operation)] en la pantalla [Configuración (Setting)]

2 Toque [Purificador de aire (Air purifier)]



3 Ajuste el interruptor en [ON (ON)] [ON] indica el estado [ON (ON)].

4 Toque [↶]

La pantalla [Otra Funcionamiento (Other operation)] vuelve a aparecer.

Filtro

■ Restablecer señal de filtro

Esta función le permite comprobar el tiempo restante hasta que deba limpiar el filtro.

Restablecer el tiempo restante elimina la marca de comprobación del filtro [■!] de la pantalla del control remoto.

Comprobación de las horas restantes para la limpieza del filtro



1 Toque [Filtro (Filter)] en la pantalla [Configuración (Setting)]

2 Toque [Restablecer señal de filtro (Filter sign reset)]



3 Marque [Horas restantes filtro limpieza del filtro. (Remaining hour to clean the filter)]



4 Toque [<]

La pantalla [Filtro (Filter)] vuelve a aparecer.

NOTA

- Si hay conectada 2 o más unidades interiores, se muestra el tiempo restante para la limpieza del filtro de la unidad principal.
- El tiempo total de [Horas restantes filtro limpieza del filtro. (Remaining hour to clean the filter)] difiere para cada unidad interior.

Restablecimiento de las horas restantes para la limpieza del filtro

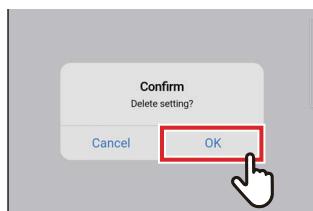
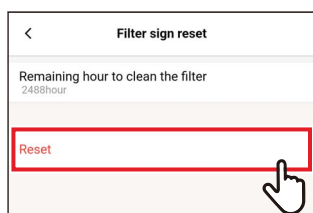

1 Toque [Restab. (Reset)] en la pantalla [Restablecer señal de filtro (Filter sign reset)]

2 Toque [Sí (OK)]

[Horas restantes filtro limpieza del filtro. (Remaining hour to clean the filter)] se restablece.

La pantalla [Filtro (Filter)] vuelve a aparecer.

3 Toque [<]

La pantalla [Configuración (Setting)] vuelve a aparecer.

NOTA

Asegúrese de limpiar el filtro antes de ejecutar [Restab. (Reset)].

■ Rejilla automática

Esta función se utiliza para operar el panel de la rejilla automática de la unidad interior y el kit de la rejilla automática.

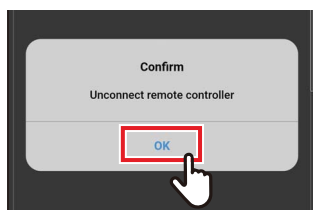
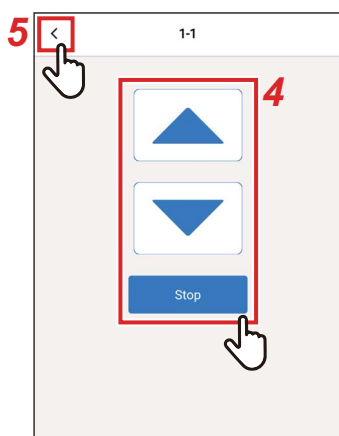

1 Toque [Filtro (Filter)] en la pantalla [Configuración (Setting)]

2 Toque [Rejilla automática (Auto grille)]

3 Toque el número de unidad que desea ajustar

En el caso de una conexión en grupo (múltiples unidades interiores conectadas como un grupo), seleccione la unidad que desea ajustar.

4 Toque [▲] o [▼] para subir o bajar la rejilla automática

Toque [Stop] para detener la rejilla automática.

5 Toque [<]

6 Toque [<]

7 Toque [Sí (OK)]

El control remoto está desconectado y se actualizan los ajustes.

[⌚] parpadea en la pantalla del control remoto.

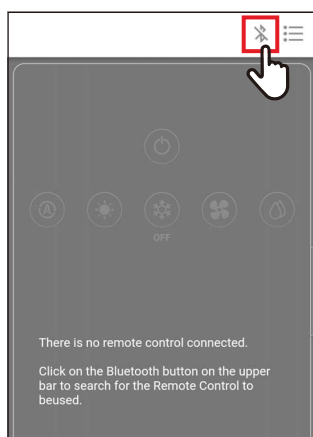

8 Cuando [⌚] desaparezca de la pantalla del control remoto, toque [📶]

Vuelva a conectar el control remoto.

NOTA

- Si ejecuta [Rejilla automática (Auto grille)] mientras el aire acondicionado está en funcionamiento, la operación se detiene.
- Este ajuste no puede realizarse en unidades interiores que no tienen función de rejilla automática.
- Al usar la rejilla automática (bajar, detener o subir), la rejilla automática tardará varios segundos en bajar, detenerse o subir después de tocar el botón de funcionamiento.
- Para obtener más información sobre la rejilla automática, consulte el manual del propietario que viene con el panel de la rejilla automática y el kit de la rejilla automática.
- En el caso de una conexión en grupo (múltiples unidades interiores conectadas como 1 grupo), consulte el manual del propietario del control remoto.

Consumo de energía

Esta función muestra un gráfico indicando el consumo de energía. (Podría no mostrarse en algunos modelos).

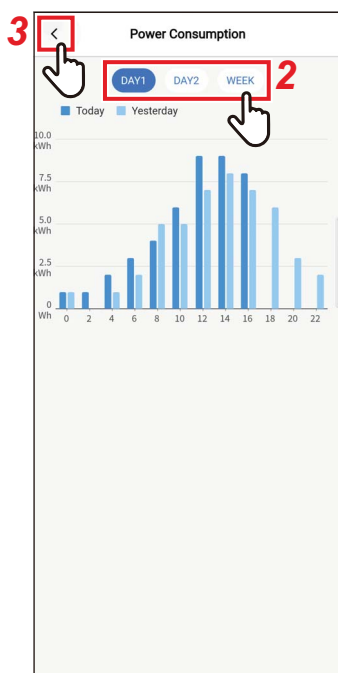

1 Toque [Consumo de energía (Power consumption)] en la pantalla [Configuración (Setting)]

2 Toque en los datos que desea mostrar

Puede elegir entre [Día1 (DAY1)], [Día2 (DAY2)] y [Semana (WEEK)].

3 Toque [<]

La pantalla [Configuración (Setting)] vuelve a aparecer.

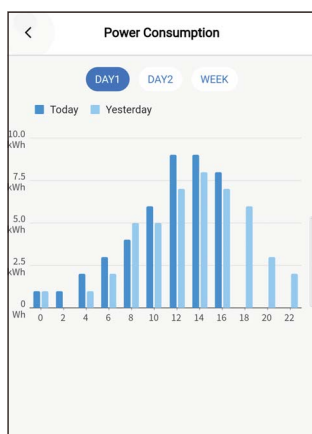

[Día1 (DAY1)]

Se muestran los datos del día actual y anterior.



[Día2 (DAY2)]

Se muestran los datos del día actual y el mismo día de la semana anterior.



[Semana (WEEK)]

Se muestran los datos del día actual y de las semanas anteriores.

NOTA

- Esta función solo está disponible para las unidades interiores y las unidades exteriores compatibles.
Esta función no se puede utilizar si el grupo conectado al control remoto incluye un modelo no compatible, un intercambiador de calor aire-aire o una unidad de ventilación.
- El consumo de energía visualizado es un valor aproximado estimado a modo de guía. Puede diferir de la lectura del contador eléctrico.
- No utilice el valor mostrado para considerar la potencia primaria o calcular cargas eléctricas.
- Si se produce un corte de corriente, no se mostrarán los datos durante un período de hasta 30 minutos antes del corte.
- Si comprueba o cambia los datos ajustados de la unidad interior, los datos de dicho período podrían no mostrarse.
- Cuando [Esclavo control remoto (Follower remote controller)] está conectado, no se visualiza [Consumo de energía (Power consumption)].

Configuración del administrador

■ Programador

Ajuste la programación de funcionamiento para 1 día y, a continuación, deje que el aire acondicionado funcione de acuerdo con dicha programación.

Puede utilizar el aire acondicionado en conformidad con la misma programación todos los días, independientemente del día de la semana, ([Todos los días (every day)]), usar una programación diferente cada día ([semana (Week)]) o ajustar un día sin funcionamiento programado ([Configurar vacaciones (Holiday setting)]).

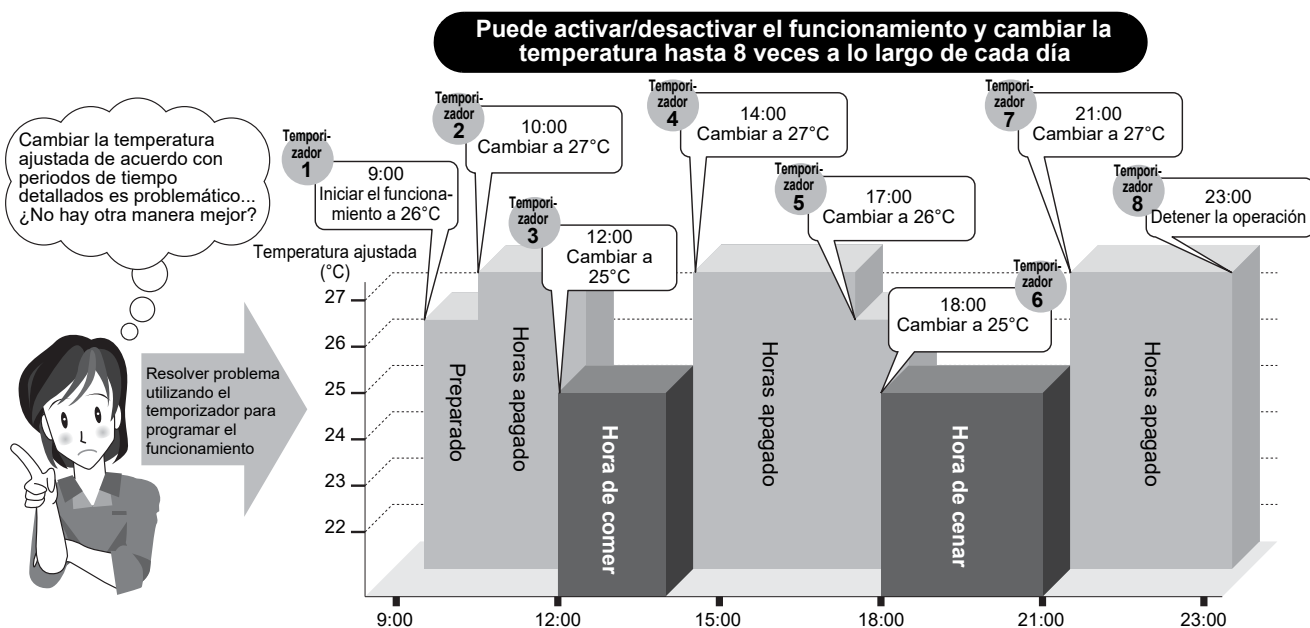

NOTA

[Programador (Schedule timer)] no funciona en las siguientes condiciones.

- Cuando [Programador (Schedule timer)] es [OFF (OFF)]
- Cuando se ajusta un programa de funcionamiento para el día de la semana seleccionado en [Configurar vacaciones (Holiday setting)] de [Programador (Schedule timer)]
- Cuando [Temporizador apagado (OFF) (Off timer)] y [Temporizador encendido (ON) (On timer)] están ajustados en [ON (ON)]
- Cuando el reloj del control remoto está parpadeando (el reloj no está ajustado)
- Durante anomalías
- En el modo de prueba
- Durante la configuración de funciones
- Mientras un hay configurado y en funcionamiento un temporizador
- Durante el control central (si [ON/OFF (ON/OFF)] está prohibido)

Entrada de la contraseña



1 Toque [Configuración del administrador (Administrator setting)] en la pantalla [Configuración (Setting)]

2 Toque [Programador (Schedule timer)]

3 Introduzca [Contraseña (Password)] (número de 4 dígitos) y toque [Confirmar (Confirm)]

Se abre la pantalla [Programador (Schedule timer)].

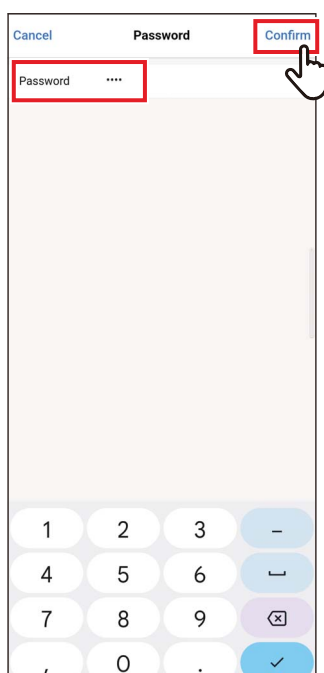

NOTA

- La pantalla [Contraseña (Password)] aparece solo cuando se ha ajustado la contraseña del administrador.
- Ajuste la contraseña del administrador con el control remoto.

ON/OFF

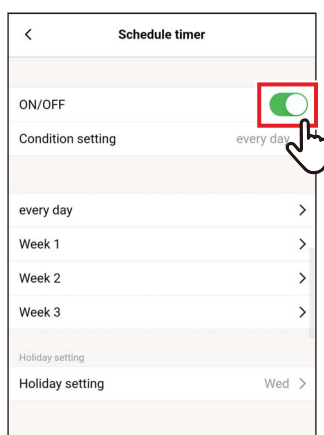

1 Alterne entre [ON (ON)] y [OFF (OFF)] usando un interruptor [ON/OFF] indica el estado [ON (ON)].

Configurar condiciones

Puede ajustar la condición de la programación.

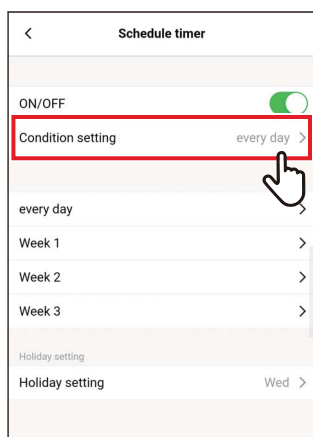

1 Toque [Configurar condiciones (Condition setting)]

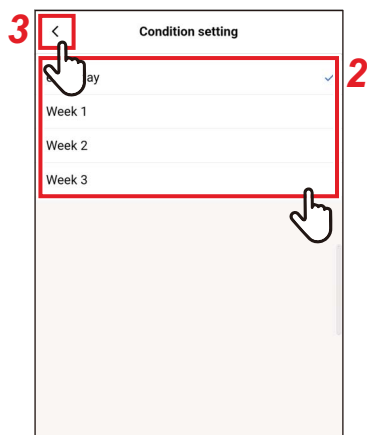

2 Toque y seleccione la condición que desee ajustar

Todos los días	Puede establecerse la misma programación para cada día, independientemente del día de la semana.
semana	Puede establecerse una programación distinta para cada día de la semana. Pueden registrarse tres programas de 1 semana.

3 Toque [<]

La pantalla [Programador (Schedule timer)] vuelve a aparecer.

Todos los días

Puede establecerse la misma programación para cada día, independientemente del día de la semana.

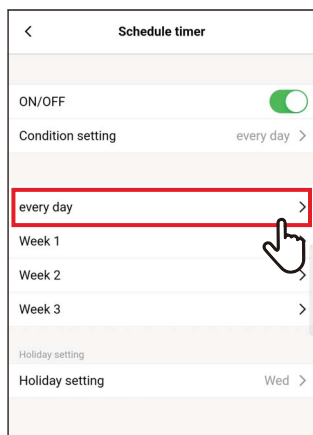

1 Toque [Todos los días (every day)]



2 Ajuste la programación

Puede establecer hasta 8 programaciones.

3 Toque [🔍]

La pantalla [Programador (Schedule timer)] vuelve a aparecer.

▼ Modo

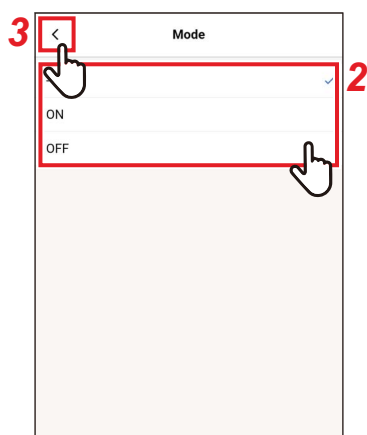

1 Toque [Modo (Mode)] del número de programación que desea ajustar

2 Toque y seleccione el modo que desee ajustar

3 Toque [<]
La pantalla [Todos los días (every day)] vuelve a aparecer.

NOTA

- La pantalla [Modo (Mode)] puede parecer diferente, dependiendo del modelo o de la configuración. Puede ajustar [ON (ON)] u [OFF (OFF)] o seleccionar un modo de funcionamiento u [OFF (OFF)].
- Cuando puede elegir entre [ON (ON)] y [OFF (OFF)], el modo de funcionamiento es el seleccionado cuando el aire acondicionado fue utilizado por última vez.

▼ hora

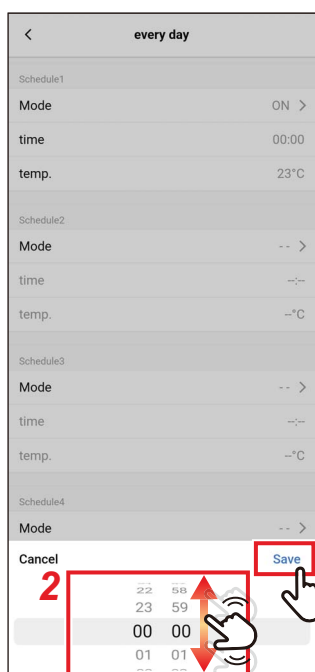
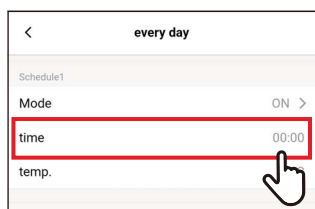

1 Toque [hora (time)] del número de programación que desea ajustar

2 Pase el dedo por la pantalla para seleccionar la hora

La hora puede seleccionarse dentro del margen de [0:00] a [23:59] en incrementos de 1 minuto.

3 Toque [Guardar (Save)]
La pantalla [Todos los días (every day)] vuelve a aparecer.

▼ temp.

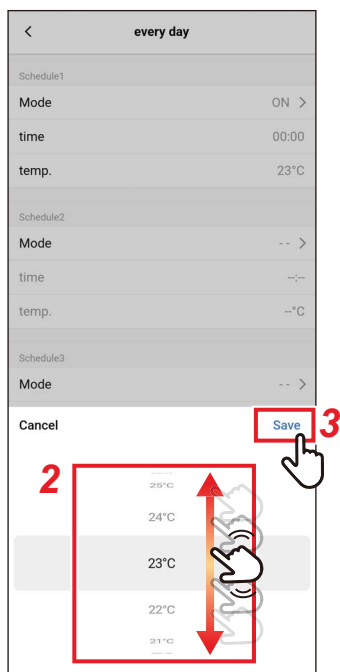
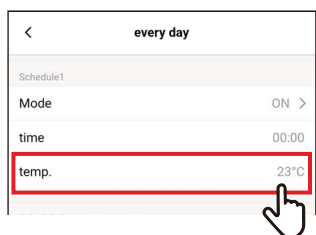

1 Toque [temp. (temp.)] del número de programación que desea ajustar

2 Deslice la pantalla para seleccionar la temperatura

3 Toque [Guardar (Save)]
La pantalla [Todos los días (every day)] vuelve a aparecer.

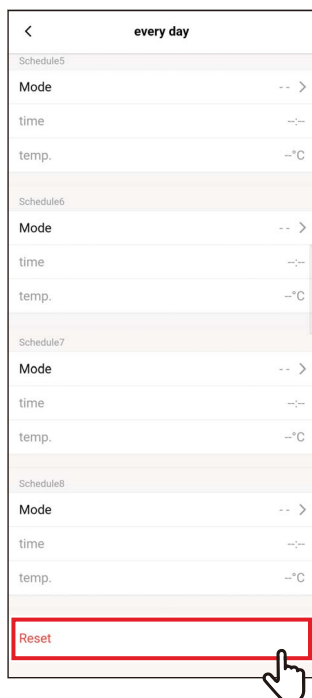
▼ Restab.

1 Para restablecer la programación ajustada, toque [Restab. (Reset)]

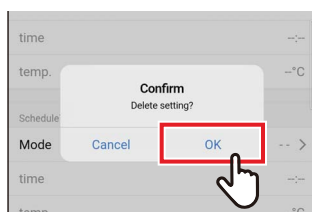

2 Toque [Sí (OK)]
La pantalla [Todos los días (every day)] vuelve a aparecer.

semana

Puede establecerse una programación distinta para cada día de la semana.

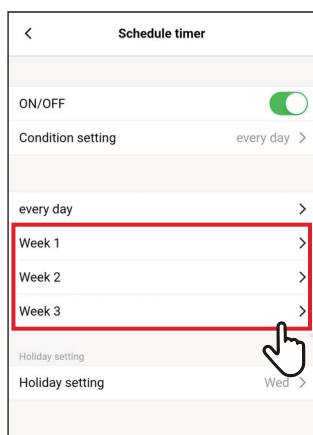

1 Toque [semana (Week)]

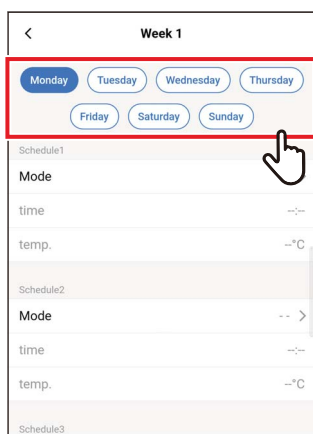

2 Toque el día de la semana de la programación que desea ajustar

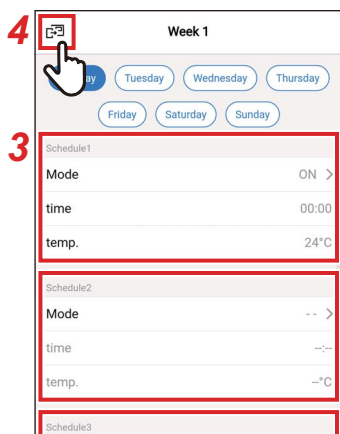

3 Ajuste [Modo (Mode)], [hora (time)] y [temp. (temp.)] de la programación que desee ajustar

Puede ajustar hasta 8 programaciones para cada día de la semana.

4 Toque [🏠]

La pantalla [Programador (Schedule timer)] vuelve a aparecer.

▼ Copiar

Puede copiar una programación ajustada en otro día de la semana.

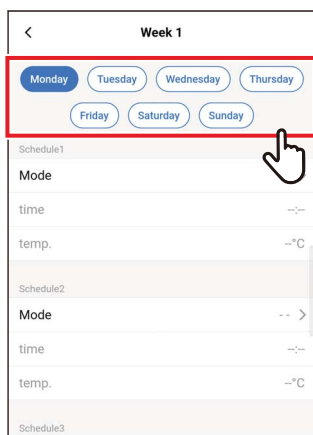

1 Toque el día de la semana cuya programación desea copiar

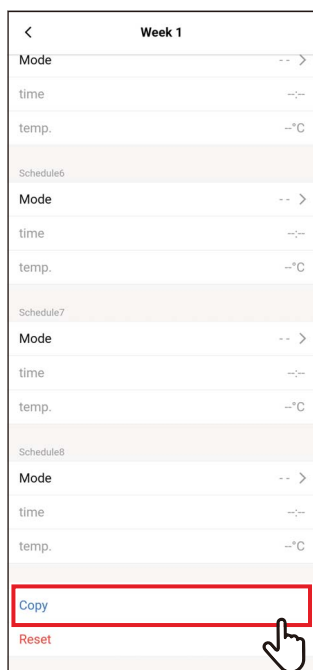

2 Toque [Copiar (Copy)]

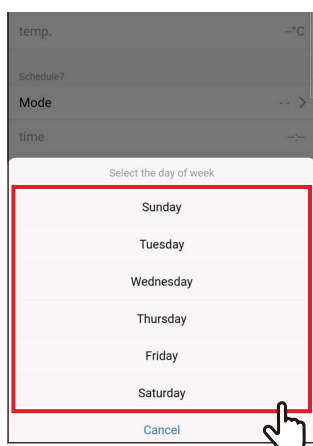

3 Toque el día de la semana en el cual desea copiar la programación
La programación se copia al día de la semana seleccionado.

▼ Restab.

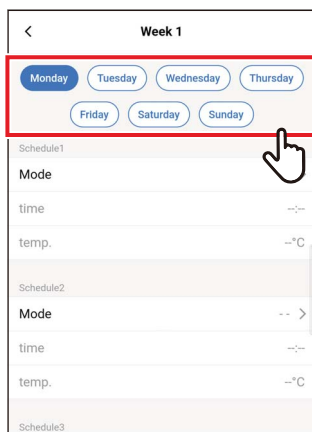

1 Toque el día de la semana cuya programación desea restablecer

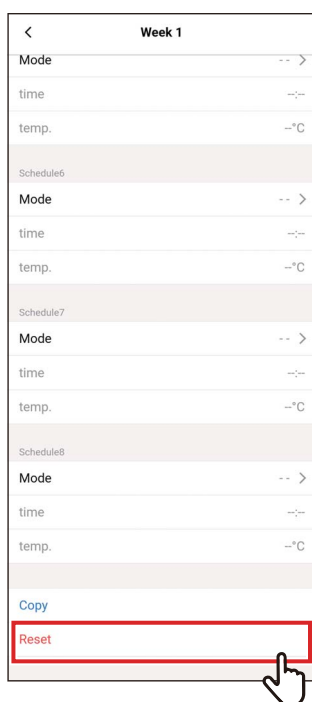

2 Toque [Restab. (Reset)]

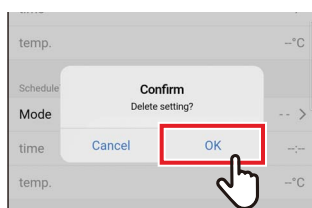

3 Toque [Sí (OK)]

La programación del día de la semana seleccionado se restablece.

Configurar vacaciones

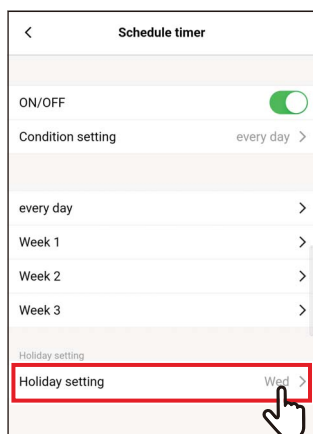

1 Toque [Configurar vacaciones (Holiday setting)]

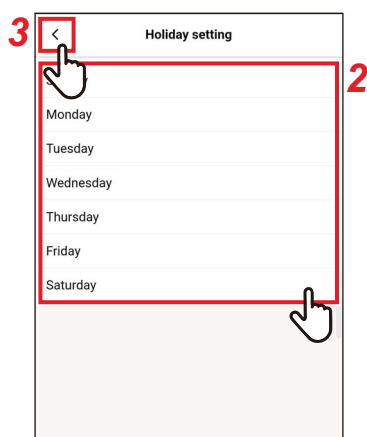

2 Toque y seleccione el día de la semana que desee configurar como vacaciones

3 Toque [<]
La pantalla [Programador (Schedule timer)] vuelve a aparecer.

■ Funcionamiento nocturno

Entrada de la contraseña

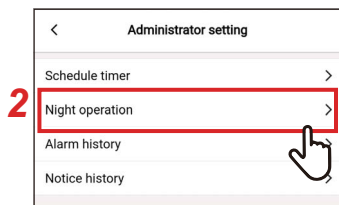

1 Toque [Configuración del administrador (Administrator setting)] en la pantalla [Configuración (Setting)]

2 Toque [Funcionamiento nocturno (Night operation)]

3 Introduzca [Contraseña (Password)] (número de 4 dígitos) y toque [Confirmar (Confirm)]

Se abre la pantalla [Funcionamiento nocturno (Night operation)].

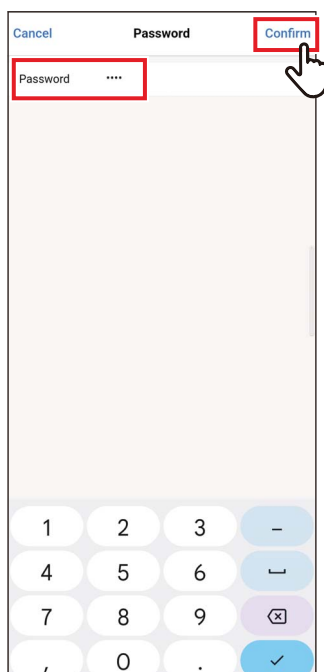

NOTA

- La pantalla [Contraseña (Password)] aparece solo cuando se ha ajustado la contraseña del administrador.
- Ajuste la contraseña del administrador con el control remoto.

ON/OFF



1 Alterne entre [ON (ON)] y [OFF (OFF)] usando un interruptor [ON/OFF] indica el estado [ON (ON)].

Nivel de ruido

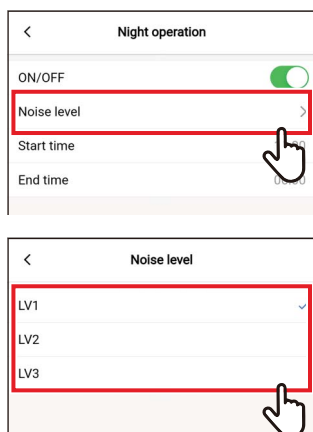

1 Toque [Nivel de ruido (Noise level)]

2 Seleccione el nivel

Nivel de ruido de funcionamiento	LV1 < LV2 < LV3
----------------------------------	-----------------

NOTA

- Dependiendo del modelo conectado, este ajuste podría no mostrarse, en cuyo caso el nivel no podrá ajustarse.
- Para más información, póngase en contacto con su distribuidor.

Hora de inicio / Hora de finalización

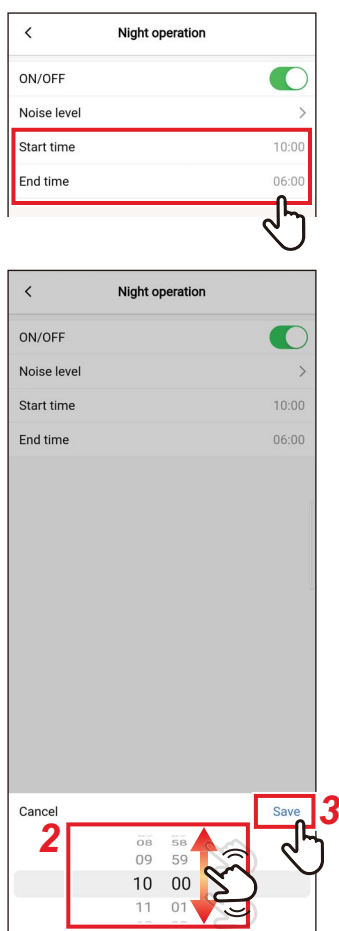

1 Toque [Hora de inicio (Start time)] o [Hora de finalización (End time)]

2 Pase el dedo por la pantalla para seleccionar la hora

La hora puede seleccionarse dentro del margen de [0:00] a [23:59] en incrementos de 1 minuto.

3 Toque [Guardar (Save)]

La pantalla [Funcionamiento nocturno (Night operation)] vuelve a aparecer.

NOTA

- Si se ajusta la misma hora para [Hora de inicio (Start time)] y [Hora de finalización (End time)], el funcionamiento silencioso se activa durante 24 horas.
- Debido a que [Funcionamiento nocturno (Night operation)] da prioridad al silencio, es posible que la habitación no se enfríe (caliente) suficientemente.

■ Historial de alarmas

Puede comprobar los últimos 10 códigos de comprobación, así como en qué unidad y cuándo se han producido.

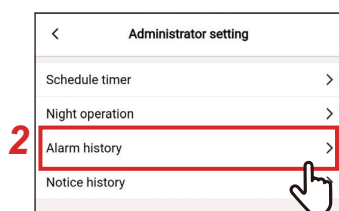

1 Toque [Configuración del administrador (Administrator setting)] en la pantalla [Configuración (Setting)]

2 Toque [Historial de alarmas (Alarm history)]

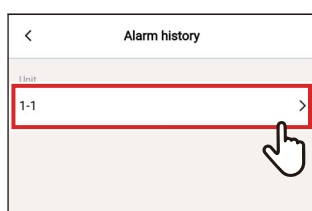

3 Toque el número de unidad

En el caso de una conexión en grupo (múltiples unidades interiores conectadas como un grupo), seleccione la unidad que desea ajustar.

Se visualiza el historial códigos de comprobación.

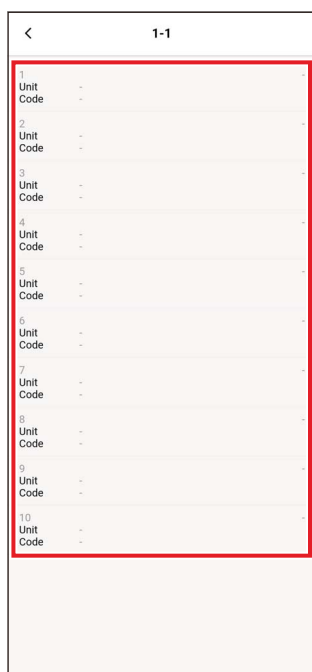

NOTA

- Se pueden almacenar hasta 10 códigos de comprobación por unidad.
- Si el número de códigos de comprobación en el historial de una unidad excede 10, se borran los datos más antiguos.
- Si se repite repetidamente el mismo código de comprobación, se mostrará la fecha de la primera ocurrencia.

■ Historial de avisos

Puede comprobar los últimos 10 códigos de aviso, así como en qué unidad y cuándo se han producido.

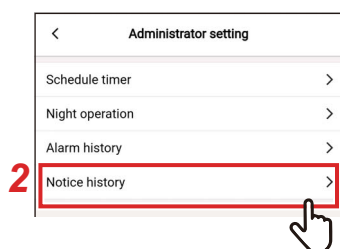

1 Toque [Configuración del administrador (Administrator setting)] en la pantalla [Configuración (Setting)]

2 Toque [Historial de avisos (Notice history)]



3 Toque el número de unidad

En el caso de una conexión en grupo (múltiples unidades interiores conectadas como un grupo), seleccione la unidad que desea ajustar.

Se visualiza el historial códigos de aviso.



NOTA

- Se pueden almacenar hasta 10 códigos de aviso por unidad.
- Si el número de códigos de aviso en el historial de una unidad excede 10, se borran los datos más antiguos.
- Si se repite repetidamente el mismo código de aviso, se mostrará la fecha de la primera ocurrencia.

Menú configuración de campos

■ Sincronizar reloj

Puede sincronizar el reloj del control remoto con el reloj del teléfono inteligente.

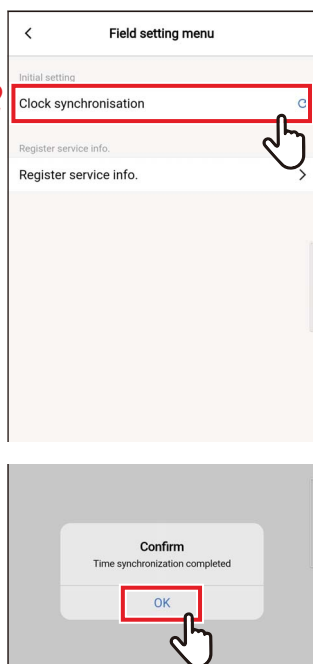

1 Toque [Menú configuración de campos (Field setting menu)] en la pantalla [Configuración (Setting)]

2 Toque [Sincronizar reloj (Clock synchronisation)]

3 Toque [Sí (OK)]

El reloj del control remoto está sincronizado con el reloj del teléfono inteligente.

NOTA

- Al conectar el control remoto al teléfono inteligente, el reloj del control remoto se sincroniza automáticamente con el reloj del teléfono inteligente.
- Si los relojes no se han sincronizado automáticamente debido a interferencias electromagnéticas o algún otro problema, vuelva a tocar [Sincronizar reloj (Clock synchronisation)] para sincronizar el reloj del control remoto con el reloj de teléfono inteligente.

■ Registrar información SAT

Registre [Número de teléfono (TEL)] y los nombre de modelo y los números de producción de [Unidad interior (Indoor unit)] y [Unidad exterior (Outdoor unit)] en el control remoto.

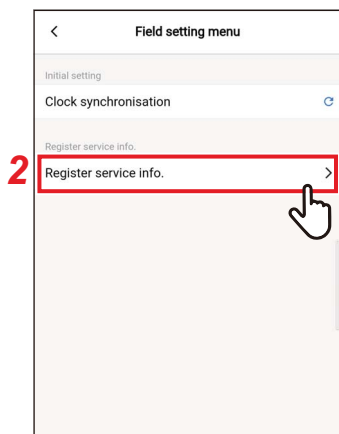

1 Toque [Menú configuración de campos (Field setting menu)] en la pantalla [Configuración (Setting)]

2 Toque [Registrar información SAT (Register service info.)]

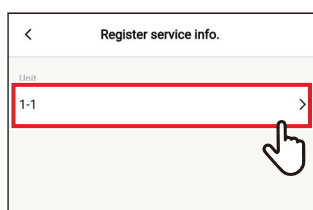

3 Toque el número de unidad que desea ajustar

En el caso de una conexión en grupo (múltiples unidades interiores conectadas como un grupo), seleccione la unidad que desea ajustar.

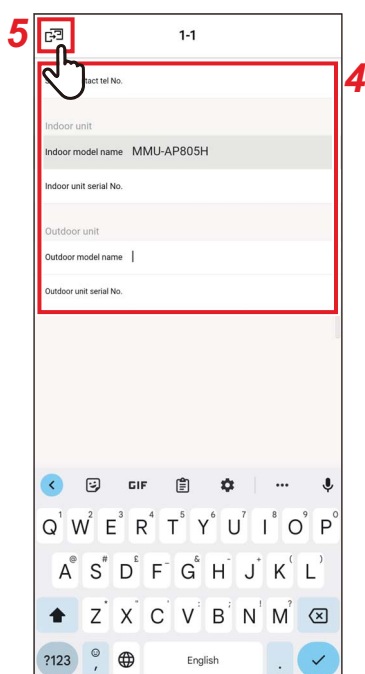

4 Introducción de la información de servicio

5 Toque [☰]

La pantalla [Registrar información SAT (Register service info.)] vuelve a aparecer.

NOTA

- Si los nombres de modelo y los números de producción ya están almacenados en [Unidad interior (Indoor unit)] y [Unidad exterior (Outdoor unit)], no podrá introducirlos manualmente.
- Solo se puede registrar un número de teléfono como el contacto.
- La información de servicio no se puede registrar cuando se comunica con el [Esclavo control remoto (Follower remote controller)].

Información SAT

Puede comprobar la información de servicio.

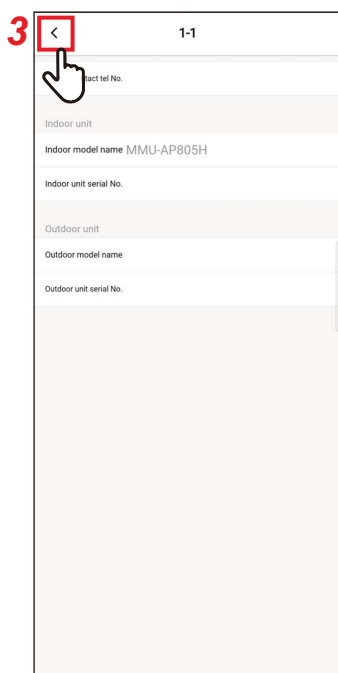

1 Toque [Información SAT (Service info.)] en la pantalla [Configuración (Setting)]

2 Toque el número de unidad

En el caso de una conexión en grupo (múltiples unidades interiores conectadas como un grupo), seleccione la unidad que desea ajustar.

Puede comprobar el [Número de teléfono (TEL)] y los nombres de modelo y los números de producción de [Unidad interior (Indoor unit)] y [Unidad exterior (Outdoor unit)] registrados en el control remoto.

3 Toque [<]

La pantalla [Información SAT (Service info.)] vuelve a aparecer.

Acuerdo de licencia

Este es el acuerdo de licencia de Wave Commu Control. Lea este acuerdo antes de utilizar Wave Commu Control.

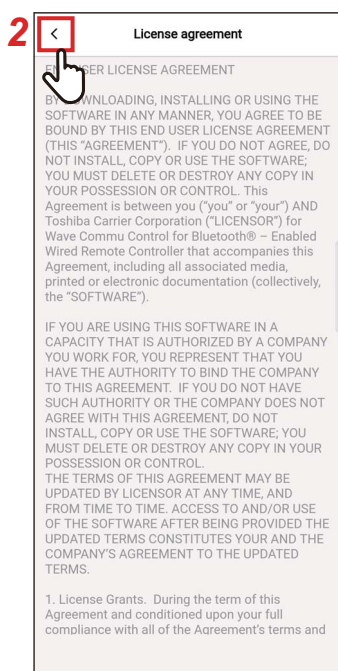

1 Toque [Acuerdo de licencia (License agreement)] en la pantalla [Configuración (Setting)]

Se muestra el acuerdo de licencia.

2 Toque [<]

La pantalla [Configuración (Setting)] vuelve a aparecer.

Aviso de privacidad

Este es el aviso de privacidad de Wave Commu Control. Lea este acuerdo antes de utilizar Wave Commu Control.

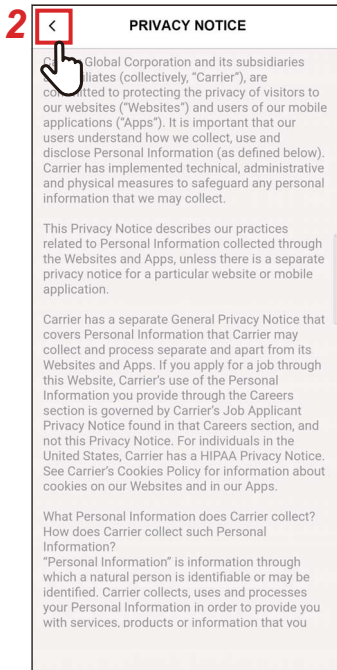

1 Toque [Aviso de privacidad (PRIVACY NOTICE)] en la pantalla [Configuración (Setting)]

Se muestra el aviso de privacidad.

2 Toque [<]

La pantalla [Configuración (Setting)] vuelve a aparecer.

Configuración de la aplicación

■ Nombre del control remoto

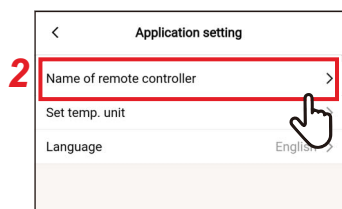

1 Toque [Configuración de la aplicación (Application setting)] en la pantalla [Configuración (Setting)]

2 Toque [Nombre del control remoto (Name of remote controller)]



3 Toque el nombre del control remoto que desea cambiar



4 Introduzca nombre del control remoto y toque [Confirmar (Confirm)]

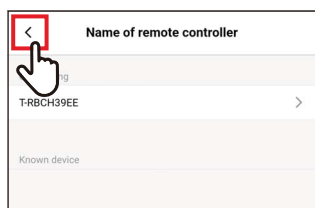

5 Toque [<]

La pantalla [Configuración de la aplicación (Application setting)] vuelve a aparecer.

NOTA

- El nombre establecido en [Nombre del control remoto (Name of remote controller)] solo es efectivo en esta aplicación.
- No puede usar un nombre ya configurado en [Nombre del control remoto (Name of remote controller)].

■ Unidad de temperatura

Puede cambiar entre Celsius y Fahrenheit.

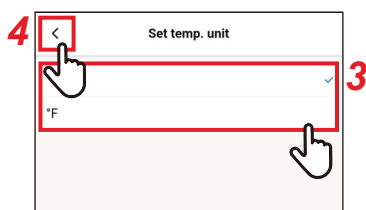
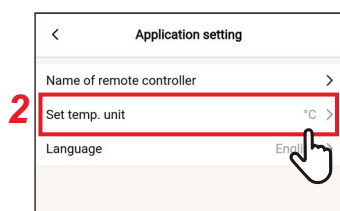

1 Toque [Configuración de la aplicación (Application setting)] en la pantalla [Configuración (Setting)]

2 Toque [Unidad de temperatura (Set temp. unit)]

3 Toque y seleccione la unidad de temperatura que desee ajustar

4 Toque [<]

La pantalla [Configuración de la aplicación (Application setting)] vuelve a aparecer.

■ Idioma

Puede cambiar el idioma utilizado para visualizar la aplicación.

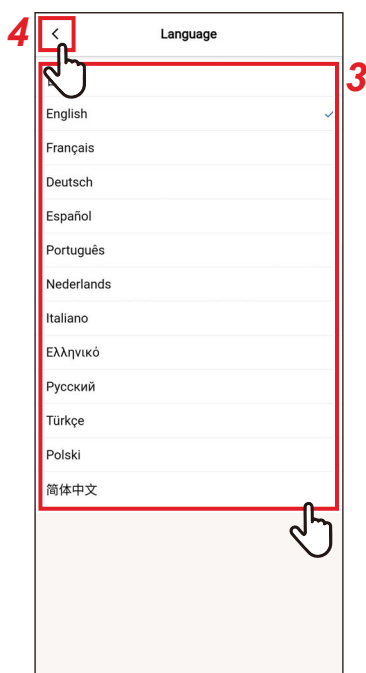
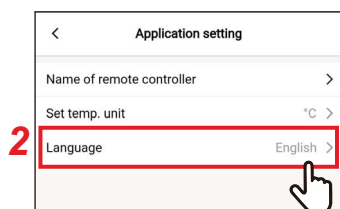

1 Toque [Configuración de la aplicación (Application setting)] en la pantalla [Configuración (Setting)]

2 Toque [Idioma (Language)]

3 Toque y seleccione el idioma que desea ajustar

4 Toque [<]

La pantalla [Configuración de la aplicación (Application setting)] vuelve a aparecer.

Licencia OSS



1 Toque [Licencia OSS (OSS Licenses)] en la pantalla [Configuración (Setting)]

2 Marque [Licencia OSS (OSS Licenses)]

3 Toque [←]

La pantalla [Configuración (Setting)] vuelve a aparecer.

Consulta

Esta es la dirección de contacto para la realización de consultas a Toshiba Carrier Corporation. Confirme esta información antes de utilizar la aplicación.

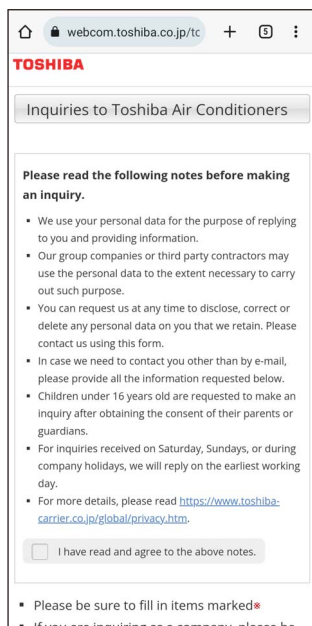

1 Toque [Consulta (Inquiry)] en la pantalla [Configuración (Setting)]

Se muestran los métodos de contacto para consultas, preguntas e inspecciones de seguridad de Toshiba Carrier Corporation.

Versión

1 Compruebe [Versión (Version)] en la pantalla [Configuración (Setting)]

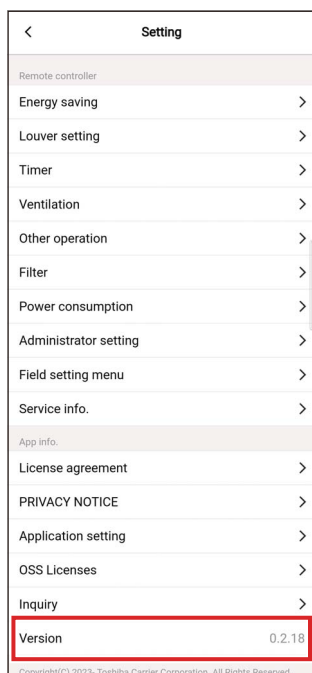

5 Apéndice

Solución de problemas

Síntoma	Causa	Acción requerida	Página
No se puede establecer una conexión Bluetooth.	La configuración Bluetooth está desactivada en el control remoto.	Desde la pantalla de menú del control remoto, habilite la configuración de Bluetooth. Para obtener más información, consulte el manual del propietario de la función Bluetooth del control remoto.	–
	La función Bluetooth está desactivada en el teléfono inteligente.	Active la función Bluetooth en el teléfono inteligente.	–
	Otro teléfono inteligente ya está conectado.	Desconecte el teléfono inteligente conectado y vuelva a intentarlo.	11
	El teléfono inteligente está demasiado lejos del control remoto.	Al conectar el control remoto y el teléfono inteligente, asegúrese de que estén a 10 metros o menos de distancia entre sí.	–
	Existe un dispositivo que emite ondas electromagnéticas en la banda 2,4 GHz (horno microondas, equipo de LAN inalámbrica, etc.) cerca.	Mantenga la fuente de las ondas electromagnéticas alejada del control remoto y del teléfono inteligente.	–
El aire acondicionado no se puede operar, o no se pueden obtener sus datos.	El teléfono inteligente no envía señales Bluetooth al control remoto.	Compruebe que la función Bluetooth esté ajustada correctamente en el teléfono inteligente.	11
	La función realizada en el teléfono inteligente está restringida en el control remoto o en el aire acondicionado.	Compruebe su control remoto o aire acondicionado para ver si son compatibles con la función en cuestión o cómo se ajusta dicha función.	–
	El teléfono inteligente está desconectado.	Intente volver a conectar el teléfono inteligente.	14
	El teléfono inteligente está demasiado lejos del control remoto.	Al usar la aplicación, asegúrese de que el control remoto y el teléfono inteligente estén a una distancia de 10 metros o menos entre sí.	–
	Existe un dispositivo que emite ondas electromagnéticas en la banda 2,4 GHz (horno microondas, equipo de LAN inalámbrica, etc.) cerca.	Mantenga la fuente de las ondas electromagnéticas alejada del control remoto y del teléfono inteligente.	–
Se elimina el historial de emparejamiento.	La información de emparejamiento se elimina porque el control remoto está emparejado con más de 8 teléfonos inteligentes.	El control remoto puede almacenar el historial de emparejamiento de hasta 7 teléfonos inteligentes. Si empareja un 8.º teléfono inteligente, se eliminará la información de emparejamiento con la fecha de registro más antigua.	–

Toshiba Carrier Corporation

336 TADEHARA, FUJI-SHI, SHIZUOKA-KEN 416-8521 JAPAN